

## СКВАЖИННЫЕ ЭЛЕКТРОНАСОСЫ

# 3SR ...

3-х ДЮЙМОВЫЕ

# 4SR ...

4-х ДЮЙМОВЫЕ

# 6SR ...

6-ти ДЮЙМОВЫЕ



**Руководство по эксплуатации (технический паспорт)**

Электронасос \_\_\_SR\_\_\_ (указать марку насоса)

**ВНИМАНИЕ!** Перед установкой и включением электронасоса  
внимательно ознакомьтесь с содержанием паспорта.  
При установке электронасоса рекомендуется пользоваться  
услугами компетентных специалистов.

# 1. ОБЩИЕ РЕКОМЕНДАЦИИ

Данные насосы предназначены для перекачивания чистой или абразивной воды и должны эксплуатироваться в соответствии с постановлениями местных законодательств. Перед установкой и эксплуатацией ознакомьтесь внимательно с описанными ниже инструкциями.

Завод-изготовитель не несет ответственности за несчастные случаи или ущерб, вызванные небрежностью или несоблюдением инструкций, приведенных в настоящем руководстве или при эксплуатации в условиях, отличающихся от указанных на заводской табличке. Производитель также снимает с себя всякую ответственность за ущерб, вызванный несоответствующим использованием электронасоса.

В случае складирования не складывать груз или коробки одну на другую.

## БЕЗОПАСНОСТЬ

Перед осуществлением какой-либо операции по проверке или техническому обслуживанию, отключить напряжение в сети и вынуть вилку из розетки.

Электронасосы соответствуют Директивам **2006/42/CEE, 2006/95/CEE, 2004/108/CEE, 2002/95/CEE** включая последние поправки.

Перед монтажом убедитесь, чтобы электрическая сеть была оснащена заземлением и соответствовала нормативам.

Насосы не предназначены для перекачивания воспламеняющихся жидкостей или для работы во взрывоопасных помещениях или местах.

Избегать контакта между перекачиваемой жидкостью и электрическим питанием. Не вносить изменения в компоненты электронасоса.

Запрещается поднимать или переносить насос за кабель электропитания или за поплавковый выключатель: держать насос за специальную ручку.

Норма **EN 60335-2-41** предписывает что:

- Электронасос, предназначенный для очистки или других целей по уходу за бассейнами, не должен использоваться при нахождении в бассейне людей и должен обеспечиваться питанием от дифференциального выключателя, номинальный ток которого не должен превышать 30 мА.
  - Электронасос, предназначенный для наружных фонтанов, садовых резервуаров и в подобных местах, должен питаться посредством дифференциального выключателя, ток которого не должен превышать 30 мА.
  - Электронасос, предназначенный для очистки или других целей по уходу за бассейнами, должен быть оснащен резиновым кабелем питания классом не ниже чем **H07 RN-F** (наименование **245 IEC 66**).
- Запрещается пользоваться изделием детям, людям с ограниченными возможностями или неосведомленным, или неопытным, если не был произведен инструктаж и надлежащий контроль. Не допускать детей к игре с данными изделиями.

## ПРЕДВАРИТЕЛЬНАЯ ПРОВЕРКА

Извлечь насос из упаковки и проверить целостность.

Проверьте соответствие эксплуатационных параметров значениям на заводской табличке насоса. В случае обнаружения какой-либо неисправности незамедлительно обратиться к поставщику, указывая характер дефекта.

**ВНИМАНИЕ: В случае сомнений касательно безопасности изделия не использовать его.**

## МОНТАЖ

Операция по монтажу может оказаться довольно сложной. Поэтому монтаж должен выполняться компетентными и уполномоченными монтажниками.

**ВНИМАНИЕ: В процессе монтажа использовать все средства безопасности, указанные производителем и авторизованными представителями.**

Не следует недооценивать риск глубины, если монтаж производится в колодце определенной высоты. Убедиться в отсутствие опасности токсичных испарений или отравляющих газов в рабочей атмосфере. В случае сварочных операций использовать все меры защиты, пригодные для предотвращения взрывов. Убедиться, чтобы размер колодца был пригоден для размещения насоса. Проверить свойства перекачиваемой воды и возможное присутствие нечистот или концентрации песка, превышающей допустимое значение. Прикрепить к трубе подачи провод электропитания, закрутив его вокруг; между витками провода оставить небольшое расстояние на случай расширения трубы подачи. Если труба подачи изготовлена из пластикового материала, подвесить насос на специальном тросе, цепляя за отверстия на корпусе подачи. Установить датчики уровня, прерывающие электропитание насоса перед отменой напора(затвора).

**ВНИМАНИЕ: функционирование насоса всухую может вызвать его серьезные повреждения.**

**ВНИМАНИЕ: категорически избегать контролирования направления вращения при работе насоса всухую.**

## ТЕХНИЧЕСКОЕ ОБСЛУЖИВАНИЕ

Перед каждой операцией убедитесь в отключении напряжения и отсутствие возможности случайных включений. Ремонт насоса самостоятельно или персоналом, неуполномоченным заводом-производителем, признается не гарантийным, а работа ненадежной или на потенциально опасном оборудовании.

**ВНИМАНИЕ! Любое вмешательство может ухудшить отдачу насоса и вызвать опасность для людей и/или предметов.**

Насосы не нуждаются в техническом обслуживании.

## 2. НАЗНАЧЕНИЕ ИЗДЕЛИЯ

Скважинные электронасосы PEDROLLO серий **3SR - 4SR - 6SR** предназначены для перекачивания чистой воды с содержанием песка не более  $150 \text{ г/м}^3$  ( $100 \text{ г/м}^3$  для **6SR**) из скважин с большим дебетом (запасом) воды и с диаметром обсадной трубы 3 дюйма (**~93 мм**), и не менее 4 дюймов (**~100 мм**).

Диаметр нагнетательной трубы для скважинных насосов:

- насос **3SR 2** диаметр 1,0" (**D = 25 мм**)
- насос **4SR 1- 4** диаметр 1,25" (**D = 32 мм**)
- насос **4SR 8-15** диаметр 2,0" (**D = 50 мм**)
- насос **6SR** диаметр 3,0" (**D = 76 мм**)

Использовать только указанный диаметр! Длина трубы зависит от глубины погружения

Электронасосы данных серий используются для водоснабжения небольших домов, коттеджей, дач и пр., а также (при использовании мощных насосов) для водоснабжения многоквартирных домов, коттеджных и дачных поселков, промышленных зданий и пр. Возможно использование насоса в системе автономного водоснабжения (HYDROFRESH) в комплекте с баком и системой автоматики.

**ВНИМАНИЕ! Не позволяйте детям приближаться к насосу и трогать его как во включенном, так и в выключенном состоянии, также не позволяйте детям трогать электропроводку насоса.**

## 3. УСЛОВИЯ ПО УСТАНОВКЕ НАСОСА

Установка насоса должна производиться квалифицированным аттестованным специалистом электрогидравлических машин.

Скважинные электронасосы **3SR-4SR-6SR** поставляются в коробках из твердого картона, с паспортом, со штатным кабелем 1,5 м. Для установки насоса необходимо доукомплектовать насос трубопроводной арматурой, станцией управления, кабелем, кабельной муфтой и тросом по следующим техническим характеристикам:

### 1. Труба диаметром:

Для качественного и долговечного использования электронасоса рекомендуется устанавливать пластиковые трубы. При монтаже труб, выполненных из металла, убедитесь в отсутствии в них окалин или других металлических частиц, которые могут появиться в процессе монтажа.

2. Устройство управления, включающее в себя: конденсатор (для однофазных насосов, емкость конденсатора определяется по мощности двигателя), защиту от сухого хода, защиту от перегрузок в электроцепи, пусковое реле. Тип устройства управления выбирается в зависимости от мощности и количества фаз электродвигателя.

3. Кабель 4-х жильный, с покрытием, неразрушающимся от воды, длина кабеля зависит от глубины погружения насоса, сечение провода выбирается по таблице и зависит от глубины погружения и мощности двигателя.

**ВНИМАНИЕ!** Неправильный подбор сечения кабеля может привести к уменьшению мощности двигателя или к его поломке.

4. Кабельная муфта для соединения 4-х жильного кабеля, обеспечивающую полную герметичность на глубине до 100 метров от уровня воды.

5. Трос диаметром 5-8 мм, выполненный из нержавеющей или оцинкованной стали. Длина троса зависит от глубины погружения насоса. Насос рекомендуется погружать до 1,5 метров от дна, но не глубже глубины погружения, указанной на табличке на корпусе насоса (обозначена значком).

**ВНИМАНИЕ!** При отсутствии данных о допустимой глубине погружения на табличке насоса свяжитесь с сервисным центром для получения данных на данную модель насоса.

Перед установкой насоса убедитесь, что скважина заполнена водой, свободна от песка и других загрязнений, что ее размеры соответствуют установочным размерам насоса, а также правильность всех электрических соединений. Насос опускается в скважину на тросе, закрепленном за специальные отверстия, предварительно соединенный с трубой и кабелем.

**ВНИМАНИЕ! Категорически запрещается** опускать электронасос в скважину при подключенном электропитании. Это опасно для жизни!

**ВНИМАНИЕ!** Работа насоса без воды приведет к выводу его из строя!

**ВНИМАНИЕ!** Категорически запрещается эксплуатация насоса в условиях сильной (с большим, чем предусмотрено в данном паспорте, содержанием песка и других абразивных частиц) загрязненности скважины!

#### 4. УСЛОВИЯ ЭКСПЛУАТАЦИИ

При эксплуатации насоса должны соблюдаться следующие требования:

- Температура перекачиваемой жидкости от + 0 до + 35 °С
- Рабочее напряжение:
  - для однофазных насосов 220В / 50Гц ±5%
  - для трехфазных насосов 380В / 50Гц ±5%
- Максимальное содержание песка в воде от 100 до 200 г/м<sup>3</sup>
- Максимальное количество запусков в час 20
- Рабочее положение насоса ГОРИЗОНТАЛЬНОЕ или ВЕРТИКАЛЬНОЕ
- Кислотный баланс жидкости pH от 5 до 9
- Максимальная плотность перекачиваемой жидкости 1,1 кг/дм<sup>3</sup>
- Диаметр напорного трубопровода согласно п.2
- Степень защиты: IP 68
- Глубина погружения – полное погружение, не менее 50см от поверхности воды и не менее 1 м от дна скважины

**ВНИМАНИЕ!** В контроллере уровня жидкости выставлена чувствительность для следующих расстояний между датчиками:

**MAX - MIN** - не более 1 м.

**MIN - RIF** - не более 0,5 м.

В случае, если датчики разносятся на большее расстояние или уровень токопроводимости жидкости недостаточен, необходимо изменить величину чувствительности контроллера путем поворота регулировочного потенциометра. Для изменения чувствительности необходимо проколоть пломбу на крышке контроллера сухого хода и отверткой с узким жалом отрегулировать чувствительность.

#### 5. ОСНОВНЫЕ ТЕХНИЧЕСКИЕ ХАРАКТЕРИСТИКИ

При запуске электронасосов следует учесть: время подъема воды на высоту 230 м не менее 20 мин. (при правильной установке насоса) с момента включения.

Технические данные при **n = 2900 об/мин.**

**Q** - производительность (м<sup>3</sup>/час)

**H** -общая манометрическая высота (метры)

МОДЕЛЬ		МОЩНОСТЬ (P')		Q	H							
Однофазный	Трехфазный	кВт	л.с.		м <sup>3</sup> /ч	0	0,3	0,6	0,9	1,2	1,5	1,8
3SRm 1/14	3SR 1/14	0,25	0,33	л/мин	0	5	10	15	20	25	30	30
3SRm 1/21	3SR 1/21	0,37	0,50	H м	60	57	52	45,5	37,5	28	16	
3SRm 1/31	3SR 1/31	0,55	0,75		90	85	78	68,5	56,5	41,5	24	
3SRm 1/42	3SR 1/42	0,75	1		133	126	115	101	83	61,5	35	
3SRm 1/62	3SR 1/62	1,1	1,5		181	170	156	137	113	83	47,5	
					267	252	230	203	167	123	70	

MODEL		МОЩНОСТЬ (P')		Q	H									
Однофазный	Трехфазный	кВт	л.с.		м <sup>3</sup> /ч	0	0,6	0,9	1,2	1,5	1,8	2,1	2,4	2,7
3SRm 2/10	3SR 2/10	0,25	0,33	л/мин	0	10	15	20	25	30	35	40	45	
3SRm 2/14	3SR 2/14	0,37	0,50	H м	41,5	40,5	39,5	38	35,5	32	28	22,3	15,5	
3SRm 2/21	3SR 2/21	0,55	0,75		58	57	55,5	53	49,5	45	39	31	22	
3SRm 2/28	3SR 2/28	0,75	1		87	85	83	80	74	67,5	58,5	47	33	
3SRm 2/41	3SR 2/41	1,1	1,5		116	114	111	106	99	90	78	62,5	44	
					169	166	162	155	145	132	114	92	64	

МОДЕЛЬ		МОЩНОСТЬ (P')		Q	H									
Однофазный	Трехфазный	кВт	л.с.		м <sup>3</sup> /ч	0	0,9	1,2	1,8	2,4	3	3,6	4,2	4,8
3SRm 4/5	3SR 4/5	0,25	0,33	л/мин	0	15	20	30	40	50	60	70	80	90
3SRm 4/8	3SR 4/8	0,37	0,50	H м	19	18,5	18,3	17,9	17,1	16	14,2	11,9	8,7	4,5
3SRm 4/12	3SR 4/12	0,55	0,75		30	29,5	29,5	28,5	27,5	25,5	22,8	19	14	7,5
3SRm 4/16	3SR 4/16	0,75	1		45	44,5	44	43	41	38,5	34	28,5	21	11,5
3SRm 4/23	3SR 4/23	1,1	1,5		60	59	58,5	57,5	55	51	45,5	38	28	15
					86	85	84	82	79	73	65,5	54,5	40	21,5

ТИП		МОЩНОСТЬ (P <sub>2</sub> )		Q м <sup>3</sup> /ч л/мин	0	0,3	0,6	0,9	1,2	1,5	1,8
Однофазный	Трехфазный	кВт	л.с.		0	5	10	15	20	25	30
4SR1m/13	4SR1/13	0,37	0,50	Н метры	77	73	67	60	51	40	26
4SR1m/18	4SR1/18	0,55	0,75		107	101	93	83	71	55	36
4SR1m/25	4SR1/25	0,75	1		148	140	129	115	98	77	50
4SR1m/35	4SR1/35	1,1	1,5		206	197	182	161	136	107	70
4SR1m/45	4SR1/45	1,5	2		266	254	234	207	176	137	90

ТИП		МОЩНОСТЬ (P <sub>2</sub> )		Q м <sup>3</sup> /ч л/мин	0	0,3	0,6	0,9	1,2	1,5	1,8	2,1	2,4	2,7
Однофазный	Трехфазный	кВт	л.с.		0	5	10	15	20	25	30	35	40	45
4SR1.5m/8	4SR1.5/8	0,37	0,50	Н метры	50	48	46	44	40	36	32	26	20	14
4SR1.5m/13	4SR1.5/13	0,55	0,75		81	78	75	71	66	59	52	43	33	23
4SR1.5m/17	4SR1.5/17	0,75	1		106	102	98	93	86	78	68	56	43	30
4SR1.5m/25	4SR1.5/25	1,1	1,5		156	151	144	136	127	115	100	83	64	45
4SR1.5m/32	4SR1.5/32	1,5	2		200	193	184	175	162	147	128	106	82	58
4SR1.5m/46	4SR1.5/46	2,2	3		288	277	265	250	233	211	184	153	117	83

ТИП		МОЩНОСТЬ (P <sub>2</sub> )		Q м <sup>3</sup> /ч л/мин	0	0,6	1,2	1,8	2,4	3,0	3,6
Однофазный	Трехфазный	кВт	л.с.		0	10	20	30	40	50	60
4SR2m/7	4SR2/7	0,37	0,50	Н метры	48	46	44	39	33	25	14
4SR2m/10	4SR2/10	0,55	0,75		70	68	63	57	48	36	20
4SR2m/13	4SR2/13	0,75	1		90	88	82	74	62	46	26
4SR2m/20	4SR2/20	1,1	1,5		135	130	122	111	93	71	39
4SR2m/27	4SR2/27	1,5	2		180	173	164	150	126	96	52
4SR2m/39	4SR2/39	2,2	3		260	250	238	216	183	138	75

ТИП		МОЩНОСТЬ (P <sub>2</sub> )		Q м <sup>3</sup> /ч л/мин	0	1,2	1,8	2,4	3,0	3,6	4,2	4,8	5,4	6,0
Однофазный	Трехфазный	кВт	л.с.		0	20	30	40	50	60	70	80	90	100
4SR4m/7	4SR4/7	0,55	0,75	Н метры	46	44	42	40	38	35	32	28	23	17
4SR4m/9	4SR4/9	0,75	1		60	56	55	52	49	45	40	35	29	23
4SR4m/14	4SR4/14	1,1	1,5		92	88	85	81	76	70	63	55	45	35
4SR4m/18	4SR4/18	1,5	2		120	112	109	104	98	90	81	70	58	45
4SR4m/26	4SR4/26	2,2	3		170	162	157	150	141	130	116	101	84	63
-	4SR4/35	3	4		230	220	211	202	190	175	157	137	113	85
-	4SR4/46	4	5,5		308	293	280	269	249	230	205	181	151	117
-	4SR4/60	5,5	7,5		405	385	370	350	325	300	270	235	195	155

ТИП		МОЩНОСТЬ (P <sub>2</sub> )		Q м <sup>3</sup> /ч л/мин	0	1,5	3,0	4,5	6,0	7,5	9,0
Однофазный	Трехфазный	кВт	л.с.		0	25	50	75	100	125	150
4SR6m/4	4SR6/4	0,55	0,75	Н метры	27	26	24	22	19	15	11
4SR6m/6	4SR6/6	0,75	1		40	38	36	33	29	24	17
4SR6m/9	4SR6/9	1,1	1,5		61	58	54	50	44	35	26
4SR6m/13	4SR6/13	1,5	2		87	83	78	71	61	49	35
4SR6m/17	4SR6/17	2,2	3		114	107	100	91	79	62	45
-	4SR6/23	3	4		154	148	138	128	112	92	67
-	4SR6/31	4	5,5		210	200	186	170	149	121	86
-	4SR6/42	5,5	7,5		285	276	258	240	212	170	124
-	4SR6/56	7,5	10		380	365	340	315	280	233	173

ТИП		МОЩНОСТЬ (P <sub>2</sub> )		Q м <sup>3</sup> /ч л/мин	0	2,4	3,6	4,8	6,0	7,2	8,4	9,6	10,8	12,0
Однофазный	Трехфазный	кВт	л.с.		0	40	60	80	100	120	140	160	180	200
4SR8m/4	4SR8/4	0,75	1	Н метры	27	26	25	24	23	22	20	17	13	10
4SR8m/7	4SR8/7	1,1	1,5		47	46	45	43	41	38	34	29	23	16
4SR8m/9	4SR8/9	1,5	2		60	58	57	55	52	48	43	37	30	21
4SR8m/13	4SR8/13	2,2	3		87	85	83	80	76	70	63	54	43	30
-	4SR8/17	3	4		112	110	108	104	99	92	82	70	56	40
-	4SR8/23	4	5,5		153	150	146	141	134	124	111	95	76	53
-	4SR8/31	5,5	7,5		205	200	196	190	181	167	149	128	103	72
-	4SR8/42	7,5	10		280	272	266	257	244	225	202	175	140	98

MODEL		POWER (P <sub>2</sub> )		Q									
Single-phase	Three-phase	kW	HP		m <sup>3</sup> /h	0	3.0	6.0	7.5	9.0	10.5	12.0	13.5
4SRm 10/5 -N	4SR 10/5 -N	0.75	1	l/min	<b>0</b>	<b>50</b>	<b>100</b>	<b>125</b>	<b>150</b>	<b>175</b>	<b>200</b>	<b>225</b>	<b>250</b>
4SRm 10/7 -N	4SR 10/7 -N	1.1	1.5	H metres	31.5	29.5	26.2	24	21.4	18.3	14.7	10.6	6
4SRm 10/9 -N	4SR 10/9 -N	1.5	2		44	41.5	36.5	33.5	30	25.6	20.6	14.8	8.5
4SRm 10/13-N	4SR 10/13 -N	2.2	3		56.5	53	47	43	38.5	33	26.5	19.1	10.5
-	4SR 10/18 -N	3	4		82	77	68	62.5	55.5	47.5	38	27.5	15.5
-	4SR 10/24 -N	4	5.5		113	106	94	86	77	66	53	38	21
-	4SR 10/32 -N	5.5	7.5		151	141	126	115	103	88	71	51	28.5
-	4SR 10/43 -N	7.5	10		202	189	168	154	137	117	94	68	38
-	4SR 10/43 -N	7.5	10		271	254	226	206	184	157	126	91	51

MODEL		POWER (P <sub>2</sub> )		Q								
Single-phase	Three-phase	kW	HP		m <sup>3</sup> /h	0	3	6	9	12	15	18
4SRm 12/5 -N	4SR 12/5 -N	0.75	1	l/min	<b>0</b>	<b>50</b>	<b>100</b>	<b>150</b>	<b>200</b>	<b>250</b>	<b>300</b>	
4SRm 12/7 -N	4SR 12/7 -N	1.1	1.5	H metres	29	26	23.2	19.8	15.9	11.3	6	
4SRm 12/9 -N	4SR 12/9 -N	1.5	2		40.5	36.5	32.5	27.5	22.2	15.8	8.5	
4SRm 12/13-N	4SR 12/13 -N	2.2	3		52	47	42	35.5	28.5	20.3	11	
-	4SR 12/18 -N	3	4		75	68	60.5	51.5	41	29.5	15.5	
-	4SR 12/24 -N	4	5.5		104	94	84	71	57	40.5	21.5	
-	4SR 12/32 -N	5.5	7.5		138	126	112	95	76	54	29	
-	4SR 12/40 -N	7.5	10		184	168	149	127	101	72	38.5	
-	4SR 12/40 -N	7.5	10		230	210	186	159	127	90	48	

MODEL		POWER (P <sub>2</sub> )		Q									
Single-phase	Three-phase	kW	HP		m <sup>3</sup> /h	0	3.0	6.0	9.0	12	15	18	21.0
4SRm 15/6 -N	4SR 15/6 -N	1.1	1.5	l/min	<b>0</b>	<b>50</b>	<b>100</b>	<b>150</b>	<b>200</b>	<b>250</b>	<b>300</b>	<b>350</b>	
4SRm 15/8 -N	4SR 15/8 -N	1.5	2	H metres	33.5	31.5	28.5	25.3	21.3	16.7	11.6	6	
4SRm 15/12-N	4SR 15/12 -N	2.2	3		44.5	41.5	38	33.5	28.5	22.3	15.4	7.5	
-	4SR 15/16 -N	3	4		66.5	62.5	57	50.5	42.5	33.5	23.1	11.5	
-	4SR 15/21 -N	4	5.5		89	83	76	67.5	57	44.5	31	15.5	
-	4SR 15/29 -N	5.5	7.5		117	110	100	88	75	58.5	40.5	20	
-	4SR 15/39 -N	7.5	10		161	151	138	122	103	81	56	28	
-	4SR 15/39 -N	7.5	10		217	203	186	164	139	109	75	37.5	

MODEL		POWER (P <sub>2</sub> )		Q								
Single-phase	Three-phase	kW	HP		m <sup>3</sup> /h	0	0.3	0.6	0.9	1.2	1.5	1.8
4SRm 1/12-F	4SR 1/12-F	0.37	0.50	l/min	<b>0</b>	<b>5</b>	<b>10</b>	<b>15</b>	<b>20</b>	<b>25</b>	<b>30</b>	
4SRm 1/17-F	4SR 1/17-F	0.55	0.75	H metres	75	71	65.5	60	52	42.5	30	
4SRm 1/22-F	4SR 1/22-F	0.75	1		106	100	93	85	74	60	42.5	
4SRm 1/32-F	4SR 1/32-F	1.1	1.5		138	130	120	110	96	78	55	
4SRm 1/42-F	4SR 1/42-F	1.5	2		200	188	175	159	139	113	80	
4SRm 1/42-F	4SR 1/42-F	1.5	2		263	247	230	209	183	149	105	

MODEL		POWER (P <sub>2</sub> )		Q										
Single-phase	Three-phase	kW	HP		m <sup>3</sup> /h	0	0.3	0.6	0.9	1.2	1.5	1.8	2.1	2.4
4SRm 1.5/7 -F	4SR 1.5/7 -F	0.37	0.50	l/min	<b>0</b>	<b>5</b>	<b>10</b>	<b>15</b>	<b>20</b>	<b>25</b>	<b>30</b>	<b>35</b>	<b>40</b>	<b>45</b>
4SRm 1.5/11-F	4SR 1.5/11-F	0.55	0.75	H metres	51.5	50	48.5	46	43.5	40	36	30.5	24.5	17
4SRm 1.5/15-F	4SR 1.5/15-F	0.75	1		81	78	75	72	67.5	62.5	55.5	48	38	26.5
4SRm 1.5/22-F	4SR 1.5/22-F	1.1	1.5		109	106	102	97	92	84	76	64.5	51.5	36
4SRm 1.5/30-F	4SR 1.5/30-F	1.5	2		158	154	148	141	133	122	109	94	75	52.5
4SRm 1.5/44-F	4SR 1.5/44-F	2.2	3		213	206	199	190	178	164	147	126	100	70
4SRm 1.5/44-F	4SR 1.5/44-F	2.2	3		304	295	284	271	255	235	210	180	144	100

MODEL		POWER (P <sub>2</sub> )		Q									
Single-phase	Three-phase	kW	HP		m <sup>3</sup> /h	0	0.6	1.2	1.8	2.4	3.0	3.6	3.9
4SRm 2/6 -F	4SR 2/6 -F	0.37	0.50	l/min	<b>0</b>	<b>10</b>	<b>20</b>	<b>30</b>	<b>40</b>	<b>50</b>	<b>60</b>	<b>65</b>	
4SRm 2/9 -F	4SR 2/9 -F	0.55	0.75	H metres	47	45	42	38	33	26.4	17.9	13	
4SRm 2/12-F	4SR 2/12-F	0.75	1		70	67	63	57.5	49.5	39.5	26.8	19.5	
4SRm 2/17-F	4SR 2/17-F	1.1	1.5		94	90	84	76	66	53	36	25.5	
4SRm 2/23-F	4SR 2/23-F	1.5	2		133	127	119	108	94	75	50.5	36.5	
4SRm 2/33-F	4SR 2/33-F	2.2	3		179	172	161	146	127	101	68.5	49	
4SRm 2/33-F	4SR 2/33-F	2.2	3		257	246	231	210	182	145	98	71	

MODEL		POWER (P <sub>2</sub> )		Q m <sup>3</sup> /h l/min	0	1.2	1.8	2.4	3.0	3.6	4.2	4.8	5.4	6.0
Single-phase	Three-phase	kW	HP		0	20	30	40	50	60	70	80	90	100
4SRm 4/6 -F	4SR 4/6 -F	0.55	0.75	H metres	48	45.5	44	42	39.5	36.5	33	28.5	23.2	17
4SRm 4/8 -F	4SR 4/8 -F	0.75	1		64	60.5	58.5	56	53	49	44	38	31	22.5
4SRm 4/12 -F	4SR 4/12 -F	1.1	1.5		96	91	88	84	79	73	66	57	46.5	33.5
4SRm 4/15 -F	4SR 4/15 -F	1.5	2		120	114	110	105	99	92	83	71	58	42
4SRm 4/22 -F	4SR 4/22 -F	2.2	3		176	167	161	154	145	134	121	105	85	61.5
-	4SR 4/30 -F	3	4		240	228	220	210	198	183	165	143	116	84
-	4SR 4/40 -F	4	5.5		320	304	293	280	264	244	220	190	154	112
-	4SR 4/54 -F	5.5	7.5		432	410	396	379	357	330	297	257	209	151

MODEL		POWER (P <sub>2</sub> )		Q m <sup>3</sup> /h l/min	0	1.5	3.0	4.5	6.0	7.5	9.0
Single-phase	Three-phase	kW	HP		0	25	50	75	100	125	150
4SRm 6/4 -F	4SR 6/4 -F	0.55	0.75	H metres	26.5	25.5	24.3	22.5	19.8	15.7	9.5
4SRm 6/6 -F	4SR 6/6 -F	0.75	1		39.5	38	36.5	34	29.5	23.5	14.5
4SRm 6/9 -F	4SR 6/9 -F	1.1	1.5		59.5	57	54.5	50.5	44.5	35.5	21.5
4SRm 6/13 -F	4SR 6/13 -F	1.5	2		86	83	79	73	64.5	51	31.5
4SRm 6/17 -F	4SR 6/17 -F	2.2	3		112	108	103	96	84	66.5	41
-	4SR 6/24 -F	3	4		158	152	146	135	119	94	58
-	4SR 6/32 -F	4	5.5		211	203	194	180	159	125	77
-	4SR 6/43 -F	5.5	7.5		284	273	261	242	213	168	104
-	4SR 6/58 -F	7.5	10		383	368	352	327	287	227	140

MODEL		POWER (P <sub>2</sub> )		Q m <sup>3</sup> /h l/min	0	2.4	3.6	4.8	6.0	7.2	8.4	9.6	10.8	12.0
Single-phase	Three-phase	kW	HP		0	40	60	80	100	120	140	160	180	200
4SRm 8/4 -F	4SR 8/4 -F	0.75	1	H metres	28	27	26	25	23.6	21.8	19.4	16.4	12.7	8
4SRm 8/7 -F	4SR 8/7 -F	1.1	1.5		49	47	45.5	43.5	41.5	38	34	28.5	22.3	14.5
4SRm 8/9 -F	4SR 8/9 -F	1.5	2		63	60.5	58.5	56	53	49	43.5	37	28.5	18.5
4SRm 8/13 -F	4SR 8/13 -F	2.2	3		91	87	85	81	77	71	63	53.5	41.5	26.5
-	4SR 8/17 -F	3	4		119	114	111	106	100	92	82	70	54	35
-	4SR 8/24 -F	4	5.5		168	161	156	150	141	131	116	99	76	49
-	4SR 8/32 -F	5.5	7.5		224	214	208	200	189	174	155	131	102	65.5
-	4SR 8/43 -F	7.5	10		301	288	280	268	253	234	209	177	137	88





# 3SR 3" погружные насосы



## ПОЗ. КОМПОНЕНТ

## КОНСТРУКТИВНЫЕ ХАРАКТЕРИСТИКИ

1	<b>КОРПУС ГИДРАВЛИЧЕСКОЙ ЧАСТИ НАСОСА</b>	Нержавеющая сталь AISI 304, напорный патрубок с резьбой согласно ISO 228/1
2	<b>ОБРАТНЫЙ КЛАПАН</b>	Нержавеющая сталь AISI 304
3	<b>ФЛАНЕЦ ДВИГАТЕЛЯ</b>	Нержавеющая сталь AISI 304, соответствует стандартам NEMA
4	<b>РАБОЧИЕ КОЛЕСА</b>	Delrin
5	<b>ДИФFUЗОРЫ</b>	Noryl - Нержавеющая сталь AISI 304
6	<b>НАПРАВЛЯЮЩИЕ АППАРАТЫ СТУПЕНЕЙ</b>	Noryl - Нержавеющая сталь AISI 304
7	<b>ВАЛ НАСОСА</b>	Нержавеющая сталь AISI 304
8	<b>ОПОРА ГИДРАВЛИЧЕСКОЙ ЧАСТИ (подшипник скольжения)</b>	Неподвижная часть (корпус подшипника) из специального технополимера. Подвижная часть (втулка) из нержавеющей стали AISI 316L покрыта слоем оксида хрома устойчивым к воздействию песка.
9	<b>МУФТА ПРИВОДА</b>	Нержавеющая сталь AISI 316L
10	<b>ФИЛЬТР</b>	Нержавеющая сталь AISI 304
11	<b>ЗАЩИТНАЯ ПЛАНКА КАБЕЛЯ</b>	Нержавеющая сталь AISI 304

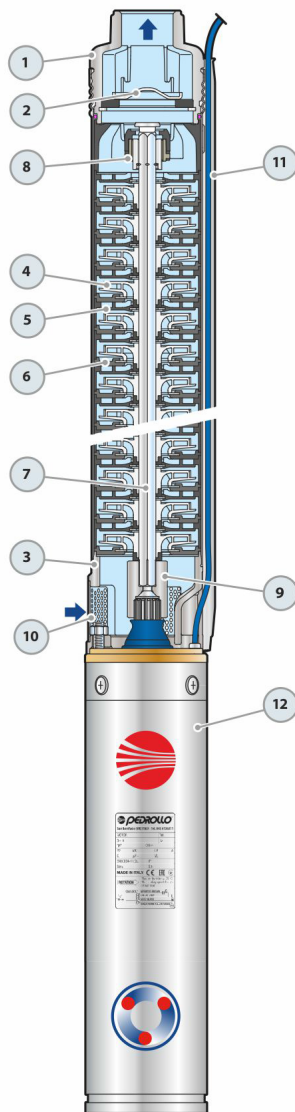

## 12 ДВИГАТЕЛЬ 3"

- Маслонаполненные перематываемые двигатели (нетоксичное масло с пищевым допуском)
- 2-х полюсные, 50 Гц (n ~ 2900 мин-1)
- Напряжение:  
Однофазное 230 В  
Трехфазное 400 В
- Изоляция: класс F
- Защита: IP 68
- Вал и кожух: нержавеющая сталь AISI 304
- Размеры фланцевого соединения соответствуют стандартам NEMA
- Кабель электропитания длиной 1,5 м

### РАЗМЕРЫ И ВЕС

МОДЕЛЬ Однофазный	ПАТРУБОК DN	Ø	РАЗМЕРЫ, мм			кг 1~
			h1	h2	h3	
3SRm 1/14	1"	76	415	378	793	9,1
3SRm 1/21			547	378	925	9,6
3SRm 1/31			736	398	1134	11,0
3SRm 1/42			973	438	1411	13,1
3SRm 1/62			1380	478	1858	16,0
3SRm 2/10	1"	76	376	378	754	8,9
3SRm 2/14			466	378	844	9,3
3SRm 2/21			624	398	1022	10,6
3SRm 2/28			781	438	1219	12,3
3SRm 2/41			1104	478	1582	14,8
3SRm 4/5	1"	76	311	378	689	8,6
3SRm 4/8			407	378	785	8,9
3SRm 4/12			534	398	932	10,0
3SRm 4/16			662	438	1100	11,6
3SRm 4/23			915	478	1393	13,7

Трехфазный	DN	Ø	РАЗМЕРЫ, мм			кг 3~
			h1	h2	h3	
3SR 1/14	1"	76	415	358	773	8,6
3SR 1/21			547	358	905	9,2
3SR 1/31			736	378	1114	10,5
3SR 1/42			973	398	1371	12,1
3SR 1/62			1380	438	1818	14,9
3SR 2/10	1"	76	376	358	734	8,4
3SR 2/14			466	358	824	8,9
3SR 2/21			624	378	1002	10
3SR 2/28			781	398	1179	11,3
3SR 2/41			1104	438	1542	13,7
3SR 4/5	1"	76	311	358	669	8,1
3SR 4/8			407	358	765	8,5
3SR 4/12			534	378	912	9,4
3SR 4/16			662	398	1060	10,6
3SR 4/23			915	438	1353	12,6

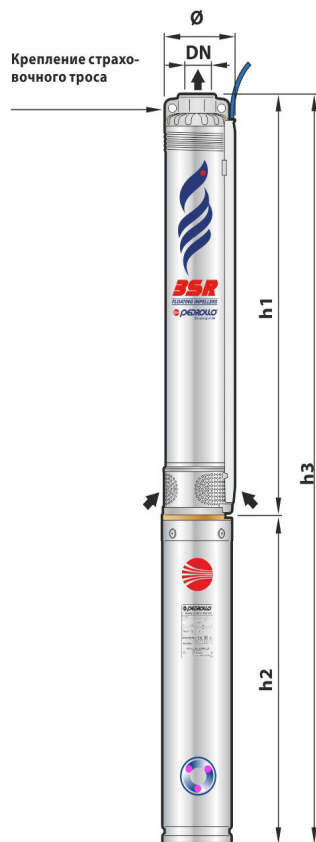

ПОЗ.	КОМПОНЕНТ	КОНСТРУКТИВНЫЕ ХАРАКТЕРИСТИКИ
1	НАПОРНЫЙ КОРПУС	Прецизионное литье, нержавеющая сталь AISI 304, напорный патрубок с резьбой согласно ISO 228/1
2	ОБРАТНЫЙ КЛАПАН	Нержавеющая сталь AISI 304
3	ФЛАНЕЦ	Нержавеющая сталь AISI 304, размеры соответствуют стандартам NEMA
4	РАБОЧЕЕ КОЛЕСО	Lexan 141-R для 4SR1-1.5-2-4-6-8 Noryl FE1520PW для 4SR10-12-15
5	ДИФФУЗОР	Noryl FE1520PW
6	КОРПУС РАБОЧЕЙ СТУПЕНИ	Нержавеющая сталь AISI 304
7	ВАЛ НАСОСА	Нержавеющая сталь AISI 304
8	ПОДШИПНИКИ НАСОСА	Неподвижные части выполнены из специального технополимера, а вращающиеся части изготовлены из нержавеющей стали AISI 316 с защитным покрытием из окиси хрома, повышающим стойкость к воздействию песка.
9	ПРИВОДНАЯ МУФТА	Нержавеющая сталь AISI 316L до 2,2 кВт; нержавеющая сталь AISI 304 для насосов большей мощности
10	ФИЛЬТР	Нержавеющая сталь AISI 304
11	ЗАЩИТНАЯ ПЛАНКА КАБЕЛЯ	Нержавеющая сталь AISI 304
12	ДВИГАТЕЛЬ 4"	4PD = двигатель «PEDROLLO» маслonaполненный 4PS = двигатель «PEDROLLO» водонаполненный

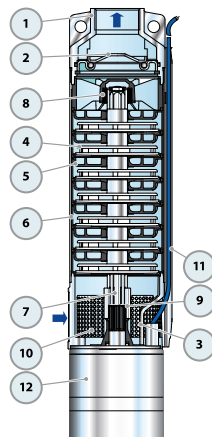

### ТИПОВЫЕ СХЕМЫ УСТАНОВКИ

- 1) Скважинный электронасос
- 2) Хомуты крепления кабеля электропитания
- 3) Датчики контроля уровня воды для предотвращения работы по «сухому ходу»
- 4) Кронштейн и крепежный трос
- 5) Манометр
- 6) Обратный клапан
- 7) Вентиль регулирования расхода
- 8) Кабель электропитания
- 9) Электрический пульт
- 10) Гидроаккумулятор
- 11) Реле давления
- 12) Электрореле/электрокомпрессор

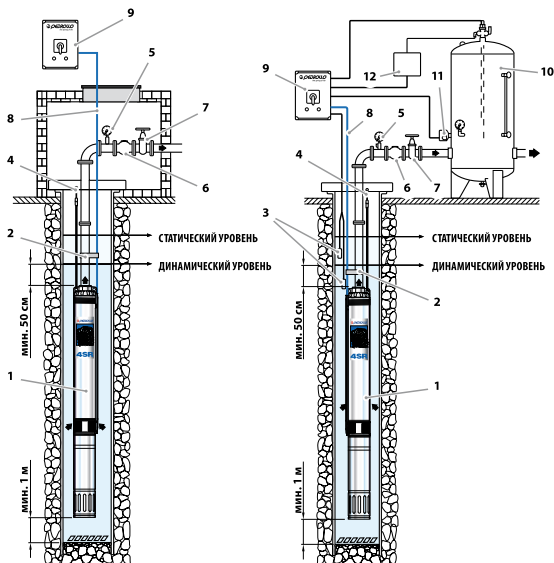

➡ Электронасосы **4SR** устанавливаются в скважины диаметром не менее 4" (100 мм). Электронасос опускается в скважину при помощи напорной трубы на глубину, которая обеспечивает его полное погружение (не менее 50 см от поверхности воды и не менее 1 м от дна скважины), в том числе во время его работы, когда уровень воды в скважине может падать. При установке электронасоса в скважине рекомендуется закреплять его тросом из нержавеющей стали через предусмотренные для этого проушины на напорном корпусе.

# 4SR-F 4" погружные насосы

## ПОЗ. КОМПОНЕНТ

## КОНСТРУКТИВНЫЕ ХАРАКТЕРИСТИКИ

1	<b>НАПОРНЫЙ КОРПУС</b>	Прецизионная литая нержавеющая сталь AISI 304 в комплекте с отверстием для подачи с резьбой в соответствии с ISO 228/1
2	<b>ОБРАТНЫЙ КЛАПАН</b>	Нержавеющая сталь AISI 304
3	<b>ФЛАНЕЦ</b>	Нержавеющая сталь AISI 304, в соответствии со стандартами NEMA
4	<b>РАБОЧЕЕ КОЛЕСО</b>	Delrin
5	<b>ДИФФУЗОР</b>	Норил FE1520PW
6	<b>КОРПУС СТУПЕНИ</b>	Нержавеющая сталь AISI 304
7	<b>ВАЛ НАСОСА</b>	Нержавеющая сталь AISI 304
8	<b>ПОДШИПНИКИ НАСОСА</b>	Специальный технополимерный корпус из нержавеющей стали AISI 316, покрытый оксидом хрома, устойчивый к воздействию песка втулка вала
9	<b>МУФТА ПРИВОДНАЯ</b>	Нержавеющая сталь AISI 316L до 2.2 кВт; Нержавеющая сталь AISI 304 до насосов большей мощности
10	<b>ФИЛЬТР</b>	Нержавеющая сталь AISI 304
11	<b>ЗАЩИТНАЯ ПЛАНКА КАБЕЛЯ</b>	Нержавеющая сталь AISI 304
12	<b>ЭЛЕКТРОДВИГАТЕЛЬ 4"</b>	<b>4PD</b> = погружной маслянонаполненный погружной двигатель <b>4PS</b> = погружной водоохлаждаемый погружной двигатель

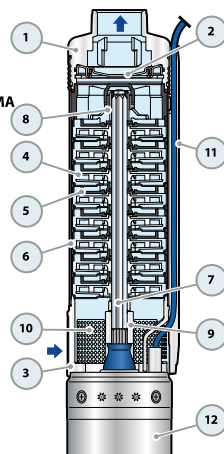

## СТАНДАРТНАЯ УСТАНОВКА

- 1) Скважинный насос
- 2) Хомуты крепления кабеля электропитания
- 3) Датчики контроля уровня, защита от работы в сухую
- 4) Анкеровка крепления тросов
- 5) Манометр
- 6) Обратный кабель
- 7) Заслонка регулировки расхода
- 8) Кабель электропитания
- 9) Пульт управления
- 10) Емкость системы поддержания давления
- 11) Реле давления
- 12) Электроклапан / Электрокомпрессор

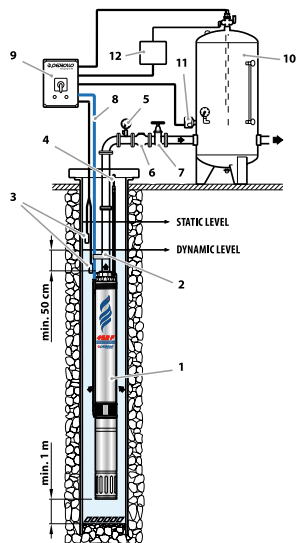
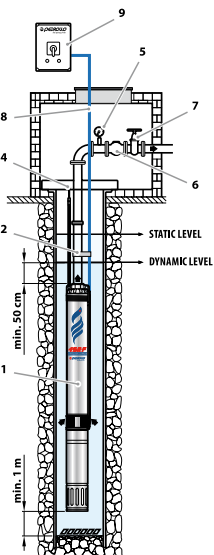

➔ Насосы серии 4SR должны быть установлены в скважинах диаметром не менее 4" (100 мм). Насос должен быть опущен в скважину с помощью нагнетательного трубопровода на такую глубину (минимум 50 см и не менее одного м), чтобы он полностью погрузился во время работы, когда уровень воды в скважине может снизиться. Рекомендуется закрепить насос, прикрепив кабель из нержавеющей стали к точкам крепления, имеющимся на нагнетательном корпусе.

## РАЗМЕРЫ И ВЕС

МОДЕЛЬ Однофазный	DN	РАЗМЕРЫ, мм			kg	
		h1	h2	h3		
4SRm 1/12 - F - PD	1 1/4"	98	402	311	713	11.0
4SRm 1/17 - F - PD			528	331	859	13.4
4SRm 1/22 - F - PD			628	356	984	16.2
4SRm 1/32 - F - PD			853	396	1249	20.4
4SRm 1/42 - F - PD			1052	437	1489	24.2
4SRm 1.5/7 - F - PD			303	311	614	10.1
4SRm 1.5/11 - F - PD			382	331	713	11.5
4SRm 1.5/15 - F - PD			488	356	844	14.3
4SRm 1.5/22 - F - PD			627	396	1023	17.8
4SRm 1.5/30 - F - PD			787	437	1224	20.9
4SRm 1.5/44 - F - PD			1163	492	1655	29.5
4SRm 2/6 - F - PD			283	311	594	9.9
4SRm 2/9 - F - PD			343	331	674	11.1
4SRm 2/12 - F - PD			402	356	758	13.1
4SRm 2/17 - F - PD			528	396	924	16.4
4SRm 2/23 - F - PD			647	437	1084	19.5
4SRm 2/33 - F - PD			873	492	1365	25.5
4SRm 4/6 - F - PD			313	331	644	10.8
4SRm 4/8 - F - PD			363	356	719	12.6
4SRm 4/12 - F - PD			462	396	858	15.5
4SRm 4/15 - F - PD	563	437	1000	17.8		
4SRm 4/22 - F - PD	737	492	1229	23.4		
4SRm 6/4 - F - PD	2"	98	289	331	620	10.4
4SRm 6/6 - F - PD			352	356	708	12.3
4SRm 6/9 - F - PD			446	396	842	15.1
4SRm 6/13 - F - PD			598	437	1035	17.8
4SRm 6/17 - F - PD			723	492	1215	22.7
4SRm 8/4 - F - PD			240	356	596	11.7
4SRm 8/7 - F - PD			382	396	778	14.4
4SRm 8/9 - F - PD			446	437	883	16.6
4SRm 8/13 - F - PD			598	492	1090	20.9

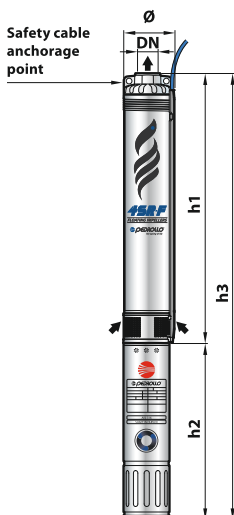

МОДЕЛЬ Трёхфазный	DN	РАЗМЕРЫ, мм			kg			
		h1	h2	h3				
4SR 1/12 - F - PD	1 1/4"	98	402	311	713	11.0		
4SR 1/17 - F - PD			528	331	859	13.4		
4SR 1/22 - F - PD			628	356	984	16.2		
4SR 1/32 - F - PD			853	371	1224	19.6		
4SR 1/42 - F - PD			1052	396	1448	22.7		
4SR 1.5/7 - F - PD			303	311	614	10.1		
4SR 1.5/11 - F - PD			382	331	713	11.5		
4SR 1.5/15 - F - PD			488	356	844	14.3		
4SR 1.5/22 - F - PD			627	371	998	17.0		
4SR 1.5/30 - F - PD			787	396	1183	19.4		
4SR 1.5/44 - F - PD			1163	437	1600	26.3		
4SR 2/6 - F - PD			1 1/2"	98	283	311	594	9.9
4SR 2/9 - F - PD					343	331	674	11.1
4SR 2/12 - F - PD					402	356	758	13.1
4SR 2/17 - F - PD					528	371	899	15.6
4SR 2/23 - F - PD					647	396	1043	18.0
4SR 2/33 - F - PD					873	437	1310	22.3
4SR 4/6 - F - PD					313	331	644	10.8
4SR 4/8 - F - PD					363	356	719	12.6
4SR 4/12 - F - PD					462	371	833	14.7
4SR 4/15 - F - PD	563	396			959	16.3		
4SR 4/22 - F - PD	2"	98	737	437	1174	20.2		
4SR 4/30 - F - PD			963	450	1413	23.9		
4SR 4/40 - F - PD			1284	505	1789	32.0		
4SR 4/54 - F - PD			1684	590	2274	39.0		
4SR 6/4 - F - PD			289	331	620	10.4		
4SR 6/6 - F - PD			352	356	708	12.3		
4SR 6/9 - F - PD			446	371	817	14.3		
4SR 6/13 - F - PD			598	396	994	16.3		
4SR 6/17 - F - PD			723	437	1160	19.5		
4SR 6/24 - F - PD			969	450	1419	23.5		
4SR 6/32 - F - PD	1247	505	1752	29.2				
4SR 6/43 - F - PD	1618	590	2208	36.9				
4SR 6/58 - F - PD	2161	800	2961	52.4				
4SR 8/4 - F - PD	2"	98	240	356	596	11.7		
4SR 8/7 - F - PD			382	371	753	13.6		
4SR 8/9 - F - PD			446	396	842	15.1		
4SR 8/13 - F - PD			598	437	1035	17.7		
4SR 8/17 - F - PD			723	450	1173	21.0		
4SR 8/24 - F - PD			969	505	1474	26.4		
4SR 8/32 - F - PD			1247	590	1837	32.9		
4SR 8/43 - F - PD			1618	800	2418	45.8		

## РАЗМЕРЫ И ВЕС

МОДЕЛЬ	DN	РАЗМЕРЫ, мм			kg			
		Ø	h1	h2		h3		
<b>Однофазный</b>								
4SRm 1/12 - F - PS	1¼"	98	402	237	639	11.3		
4SRm 1/17 - F - PS			528	257	785	14.1		
4SRm 1/22 - F - PS			628	272	900	16.8		
4SRm 1/32 - F - PS			853	312	1165	21.4		
4SRm 1/42 - F - PS			1052	352	1404	25.9		
4SRm 1.5/7 - F - PS			303	237	540	10.4		
4SRm 1.5/11 - F - PS			382	257	639	12.2		
4SRm 1.5/15 - F - PS			488	272	760	14.9		
4SRm 1.5/22 - F - PS			627	312	939	18.8		
4SRm 1.5/30 - F - PS			787	352	1139	22.6		
4SRm 1.5/44 - F - PS			1163	402	1565	28.8		
4SRm 2/6 - F - PS			283	237	520	10.2		
4SRm 2/9 - F - PS			343	257	600	11.8		
4SRm 2/12 - F - PS			402	272	674	13.7		
4SRm 2/17 - F - PS			528	312	840	17.4		
4SRm 2/23 - F - PS			647	352	999	21.2		
4SRm 2/33 - F - PS			873	402	1275	24.8		
4SRm 4/6 - F - PS			2"	98	313	257	570	11.5
4SRm 4/8 - F - PS					363	272	635	13.2
4SRm 4/12 - F - PS					462	312	774	16.5
4SRm 4/15 - F - PS	563	352			915	19.5		
4SRm 4/22 - F - PS	737	402			1139	22.7		
4SRm 6/4 - F - PS	289	257			546	11.1		
4SRm 6/6 - F - PS	352	272			624	12.9		
4SRm 6/9 - F - PS	446	312			758	16.1		
4SRm 6/13 - F - PS	598	352			950	19.5		
4SRm 6/17 - F - PS	723	402			1125	22.0		
4SRm 8/4 - F - PS	240	272			512	12.3		
4SRm 8/7 - F - PS	382	312			694	15.4		
4SRm 8/9 - F - PS	446	352			798	18.3		
4SRm 8/13 - F - PS	598	402			1000	20.2		

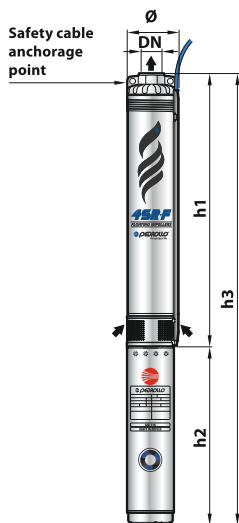

МОДЕЛЬ	DN	РАЗМЕРЫ, мм			kg			
		Ø	h1	h2		h3		
<b>Трёхфазный</b>								
4SR 1/12 - F - PS	1¼"	98	402	237	639	11.3		
4SR 1/17 - F - PS			528	237	765	13.0		
4SR 1/22 - F - PS			628	257	885	15.6		
4SR 1/32 - F - PS			853	272	1125	19.3		
4SR 1/42 - F - PS			1052	297	1349	23.7		
4SR 1.5/7 - F - PS			303	237	540	10.4		
4SR 1.5/11 - F - PS			382	237	619	11.1		
4SR 1.5/15 - F - PS			488	257	745	13.7		
4SR 1.5/22 - F - PS			627	272	899	16.7		
4SR 1.5/30 - F - PS			787	297	1084	20.4		
4SR 1.5/44 - F - PS			1163	352	1515	28.0		
4SR 2/6 - F - PS			1½"	98	283	237	520	10.2
4SR 2/9 - F - PS					343	237	580	10.7
4SR 2/12 - F - PS					402	257	659	12.5
4SR 2/17 - F - PS					528	272	800	15.3
4SR 2/23 - F - PS					647	297	944	19.0
4SR 2/33 - F - PS					873	352	1225	24.0
4SR 4/6 - F - PS					313	237	550	10.4
4SR 4/8 - F - PS					363	257	620	12.0
4SR 4/12 - F - PS					462	272	734	14.4
4SR 4/15 - F - PS	563	297			860	17.3		
4SR 4/22 - F - PS	737	352			1089	21.9		
4SR 4/30 - F - PS	963	484			1447	27.7		
4SR 4/40 - F - PS	1284	574			1858	39.3		
4SR 4/54 - F - PS	1684	664			2348	47.0		
4SR 6/4 - F - PS	2"	98			289	237	526	10.0
4SR 6/6 - F - PS					352	257	609	11.7
4SR 6/9 - F - PS			446	272	718	14.0		
4SR 6/13 - F - PS			598	297	895	17.3		
4SR 6/17 - F - PS			723	352	1075	21.2		
4SR 6/24 - F - PS			969	484	1453	27.3		
4SR 6/32 - F - PS			1247	574	1821	36.5		
4SR 6/43 - F - PS			1618	664	2282	44.9		
4SR 6/58 - F - PS			2161	764	2925	54.8		
4SR 8/4 - F - PS			240	257	497	11.1		
4SR 8/7 - F - PS			382	272	654	13.3		
4SR 8/9 - F - PS			446	297	743	16.1		
4SR 8/13 - F - PS			598	352	950	19.4		
4SR 8/17 - F - PS			723	484	1207	24.8		
4SR 8/24 - F - PS			969	574	1543	33.7		
4SR 8/32 - F - PS			1247	664	1911	40.9		
4SR 8/43 - F - PS	1618	764	2382	48.2				

**4SR-N (с двигателем 4PD)**

ТИП	DN	РАЗМЕРЫ мм				кг
		Ø	h1	h2	h3	
Однофазный					1~	
4SRm 10/5 - N	2"	98	430	357	787	12.5
4SRm 10/7 - N			532	397	929	15.5
4SRm 10/9 - N			633	437	1070	17.5
4SRm 10/13 - N			837	492	1329	22.5
4SRm 12/5 - N			488	357	845	13.0
4SRm 12/7 - N			613	397	1010	15.5
4SRm 12/9 - N			738	437	1175	18.5
4SRm 12/13 - N			989	492	1481	23.5
4SRm 15/6 - N			550	397	947	15.0
4SRm 15/8 - N			676	437	1113	18.0
4SRm 15/12 - N	926	492	1418	23.0		
Трехфазный	DN	Ø	h1	h2	h3	3~
4SR 10/5 - N	2"	98	430	357	787	12.5
4SR 10/7 - N			532	372	904	14.5
4SR 10/9 - N			633	397	1030	16.0
4SR 10/13 - N			837	437	1274	19.5
4SR 10/18 - N			1092	450	1542	23.0
4SR 10/24 - N			1398	505	1903	28.5
4SR 10/32 - N			1805	589	2394	36.0
4SR 10/43 - N			2366	800	3166	50.0
4SR 12/5 - N			488	357	845	13.0
4SR 12/7 - N			613	372	985	14.5
4SR 12/9 - N			738	397	1135	17.0
4SR 12/13 - N			989	437	1426	20.5
4SR 12/18 - N			1302	450	1752	24.5
4SR 12/24 - N			1677	505	2182	30.5
4SR 12/32 - N			2178	589	2767	38.5
4SR 12/40 - N			2679	800	3479	52.0
4SR 15/6 - N			550	372	922	14.0
4SR 15/8 - N			676	397	1073	16.5
4SR 15/12 - N			926	437	1363	20.0
4SR 15/16 - N	1176	450	1626	23.5		
4SR 15/21 - N	1489	505	1994	29.0		
4SR 15/29 - N	1990	589	2579	37.0		
4SR 15/39 - N	2616	800	3416	51.5		

**4SR-N (с двигателем 4PS)**

РАЗМЕРЫ мм				кг
h1	h2	h3	1~	
430	272	702	13.5	
532	312	844	16.5	
633	352	985	19.5	
837	402	1239	22	
488	272	760	13.5	
613	312	925	16.5	
738	352	1090	20.0	
989	402	1391	23.0	
550	312	862	16.0	
676	352	1028	19.5	
926	402	1328	22.5	
h1	h2	h3	3~	
430	257	687	12.0	
532	272	804	14.0	
633	297	930	17.0	
837	352	1189	21.0	
1092	484	1576	27.0	
1398	574	1972	36.0	
1805	664	2469	44.0	
2366	764	3130	52.5	
488	257	745	12.0	
613	272	885	14.5	
738	297	1035	18.0	
989	352	1341	22.0	
1302	484	1786	28.5	
1677	574	2251	38.0	
2178	664	2842	46.5	
2679	764	3443	54.0	
550	272	822	14.0	
676	297	973	17.5	
926	352	1278	21.5	
1176	484	1660	27.5	
1489	574	2063	36.5	
1990	664	2654	45.0	
2616	764	3380	53.5	

**4PD = перематываемый  
маслонаполненный погружной  
двигатель**

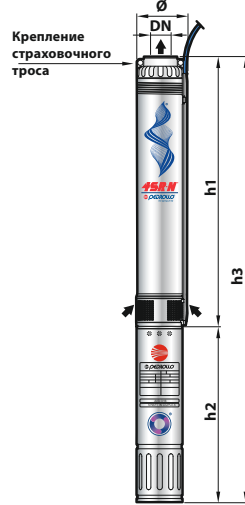

**4PS = инкапсулированный погружной  
двигатель с водяным охлаждением**

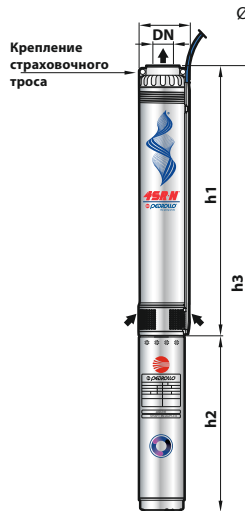

## 6SR 12-18-27 (радиальные колеса)

ПОЗ. КОМПОНЕНТ	КОНСТРУКТИВНЫЕ ХАРАКТЕРИСТИКИ
1 КОРПУС НАСОСА	Никелированный чугун с эпоксидным покрытием, в комплекте с резьбовым отверстием подачи в соответствии с ISO 228/1
2 ОБРАТНЫЙ КЛАПАН	Нержавеющая сталь AISI 304
3 ФЛАНЕЦ	Никелированный чугун с обработкой эпоксидным покрытием в соответствии со стандартами NEMA
4 РАБОЧЕЕ КОЛЕСО	Норил FE1520PW с покрытием из специальной резины
5 ДУФУЗОР	норил FE1520PW
6 КОРПУС ДИФУЗОРА	Нержавеющая сталь AISI 304
7 ВАЛ НАСОСА	Нержавеющая сталь AISI 304
8 ПОДШИПНИК НАСОСА	Корпус из эластомера с нержавеющей сталью AISI 316, с покрытием из оксида хрома, стойкая к песку втулка вала
9 ПРИВОДНАЯ МУФТА	Нержавеющая сталь AISI 420
10 ФИЛЬТР	Нержавеющая сталь AISI 304
11 ЗАЩИТНАЯ ПЛАНКА КАБЕЛЯ	Нержавеющая сталь AISI 304
12 ДВИГАТЕЛЬ 6"	6PD = перематываемый маслонаполненный погружной двигатель

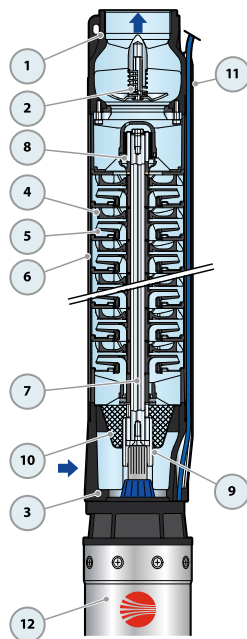

## 6SR36-44 (Полусеверные рабочие колеса)

ПОЗ. КОМПОНЕНТ	КОНСТРУКТИВНЫЕ ХАРАКТЕРИСТИКИ
1 КОРПУС НАСОСА	Нержавеющая сталь AISI 304 с резьбовым отверстием для доставки в соответствии с ISO 228/1
2 ОБРАТНЫЙ КЛАПАН	Нержавеющая сталь AISI 304
3 ФЛАНЕЦ	Никелированный чугун в соответствии со стандартами NEMA
4 РАБОЧЕЕ КОЛЕСО	Норил FE1520PW с покрытием из специальной резины
5 ДИФУЗОР	Норил FE1520PW
6 КОРПУС ДИФУЗОРА	Нержавеющая сталь AISI 304
7 ВАЛ НАСОСА	Нержавеющая сталь AISI 304
8 ПОДШИПНИК НАСОСА	Специальный технополимерный корпус из нержавеющей стали AISI 316, покрытый оксидом хрома, устойчивый к воздействию песка втулка
9 ПРИВОДНАЯ МУФТА	Нержавеющая сталь AISI 420
10 ФИЛЬТР	Нержавеющая сталь AISI 304
11 ЗАЩИТНАЯ ПЛАНКА КАБЕЛЯ	Нержавеющая сталь AISI 304
12 ДВИГАТЕЛЬ 6"	6PD = перематываемый маслонаполненный погружной двигатель

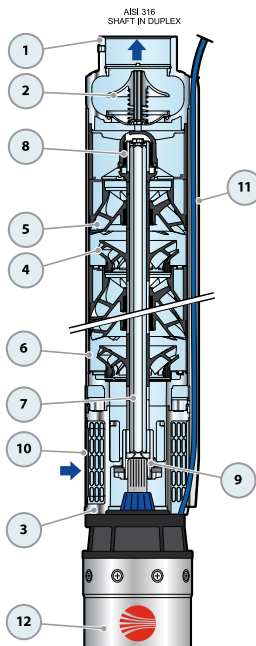



## РАЗМЕРЫ И ВЕС

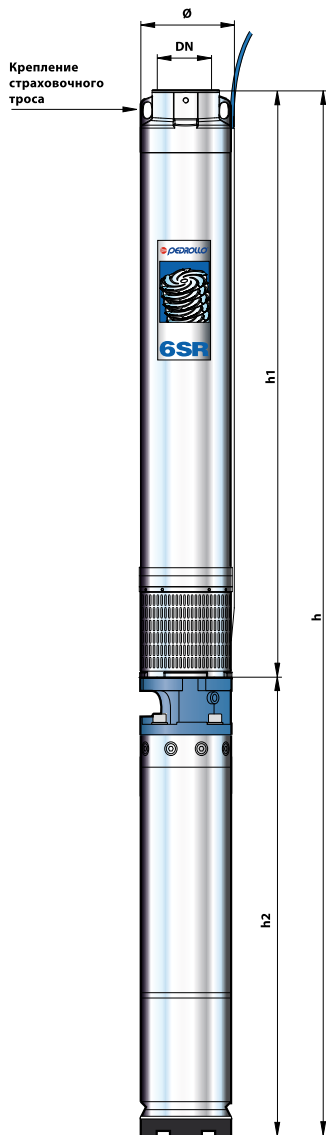

ТИП	ПАТРУБОК DN	РАЗМЕРЫ, мм			кг 3~	
		Ø	h1	h2		h
Трехфазный						
6SR 12/8 - PD			719	633	1352	<b>53,8</b>
6SR 12/11 - PD			849	667	1516	<b>60,9</b>
6SR 12/15 - PD			1068	698	1766	<b>66,8</b>
6SR 12/18 - PD			1198	731	1929	<b>73,0</b>
6SR 12/21 - PD			1328	826	2154	<b>83,9</b>
6SR 12/25 - PD			1502	894	2396	<b>96,0</b>
6SR 12/28 - PD			1632	894	2526	<b>98,1</b>
6SR 18/4 - PD			545	633	1178	<b>49,6</b>
6SR 18/6 - PD			632	667	1299	<b>53,6</b>
6SR 18/9 - PD			762	698	1460	<b>60,3</b>
6SR 18/11 - PD			849	731	1580	<b>67,0</b>
6SR 18/13 - PD			981	826	1807	<b>76,9</b>
6SR 18/15 - PD			1068	894	1962	<b>84,6</b>
6SR 18/18 - PD			1198	894	2092	<b>87,6</b>
6SR 18/22 - PD			1371	959	2330	<b>99,7</b>
6SR 18/26 - PD			1545	1116	2661	<b>125,7</b>
6SR 27/4 - PD			583	633	1216	<b>47,9</b>
6SR 27/5 - PD			636	667	1303	<b>53,5</b>
6SR 27/7 - PD			742	698	1440	<b>58,8</b>
6SR 27/8 - PD			795	731	1526	<b>63,0</b>
6SR 27/10 - PD			901	826	1727	<b>74,1</b>
6SR 27/12 - PD			1051	894	1945	<b>83,6</b>
6SR 27/14 - PD	3"	149,5	1157	894	2051	<b>85,9</b>
6SR 27/17 - PD			1316	959	2275	<b>97,5</b>
6SR 27/20 - PD			1474	1116	2590	<b>123,0</b>
6SR 27/27 - PD			1845	1243	3088	<b>135,8</b>
6SR 36/4 - PD			823	633	1456	<b>55,4</b>
6SR 36/6 - PD			1049	667	1716	<b>64,0</b>
6SR 36/8 - PD			1275	698	1973	<b>71,0</b>
6SR 36/10 - PD			1501	731	2232	<b>76,2</b>
6SR 36/11 - PD			1613	826	2439	<b>90,0</b>
6SR 36/13 - PD			1839	894	2733	<b>102,0</b>
6SR 36/15 - PD			2065	894	2959	<b>107,0</b>
6SR 36/19 - PD			2517	959	3476	<b>121,0</b>
6SR 36/23 - PD			2969	1116	4085	<b>154,0</b>
6SR 44/3 - PD			710	633	1343	<b>54,0</b>
6SR 44/4 - PD			823	667	1490	<b>57,5</b>
6SR 44/5 - PD			936	698	1634	<b>63,1</b>
6SR 44/6 - PD			1049	731	1780	<b>70,0</b>
6SR 44/8 - PD			1275	826	2101	<b>82,2</b>
6SR 44/9 - PD			1388	894	2282	<b>92,0</b>
6SR 44/11 - PD			1613	894	2507	<b>97,0</b>
6SR 44/13 - PD			1839	959	2798	<b>110,0</b>
6SR 44/16 - PD			2178	1116	3294	<b>141,0</b>
6SR 44/21 - PD			2743	1243	3986	<b>154,3</b>

## РАЗМЕРЫ И ВЕС

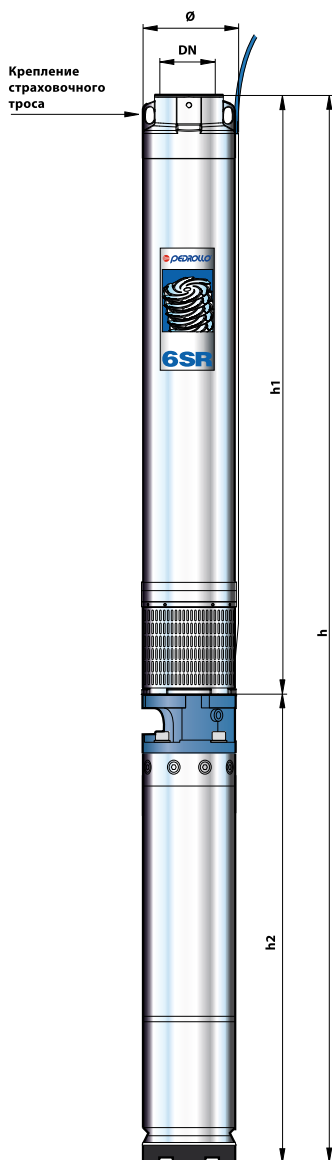

ТИП	ПАТРУБОК	РАЗМЕРЫ, мм			кг	
		Ø	h1	h2		h
Трёхфазный	DN				3~	
6SR 12/8 - PD	3"	149,5	719	633	1352	<b>53,8</b>
6SR 12/11 - PD			849	667	1516	<b>60,9</b>
6SR 12/15 - PD			1068	698	1766	<b>66,8</b>
6SR 12/18 - PD			1198	731	1929	<b>73,0</b>
6SR 12/21 - PD			1328	826	2154	<b>83,9</b>
6SR 12/25 - PD			1502	894	2396	<b>96,0</b>
6SR 12/28 - PD			1632	894	2526	<b>98,1</b>
6SR 18/4 - PD			545	633	1178	<b>49,6</b>
6SR 18/6 - PD			632	667	1299	<b>53,6</b>
6SR 18/9 - PD			762	698	1460	<b>60,3</b>
6SR 18/11 - PD			849	731	1580	<b>67,0</b>
6SR 18/13 - PD			981	826	1807	<b>76,9</b>
6SR 18/15 - PD			1068	894	1962	<b>84,6</b>
6SR 18/18 - PD			1198	894	2092	<b>87,6</b>
6SR 18/22 - PD			1371	959	2330	<b>99,7</b>
6SR 18/26 - PD			1545	1116	2661	<b>125,7</b>
6SR 27/4 - PD			583	633	1216	<b>47,9</b>
6SR 27/5 - PD			636	667	1303	<b>53,5</b>
6SR 27/7 - PD			742	698	1440	<b>58,8</b>
6SR 27/8 - PD			795	731	1526	<b>63,0</b>
6SR 27/10 - PD			901	826	1727	<b>74,1</b>
6SR 27/12 - PD			1051	894	1945	<b>83,6</b>
6SR 27/14 - PD			1157	894	2051	<b>85,9</b>
6SR 27/17 - PD			1316	959	2275	<b>97,5</b>
6SR 27/20 - PD			1474	1116	2590	<b>123,0</b>
6SR 27/27 - PD			1845	1243	3088	<b>135,8</b>
6SR 36/4 - PD			823	633	1456	<b>55,4</b>
6SR 36/6 - PD			1049	667	1716	<b>64,0</b>
6SR 36/8 - PD			1275	698	1973	<b>71,0</b>
6SR 36/10 - PD			1501	731	2232	<b>76,2</b>
6SR 36/11 - PD			1613	826	2439	<b>90,0</b>
6SR 36/13 - PD			1839	894	2733	<b>102,0</b>
6SR 36/15 - PD	2065	894	2959	<b>107,0</b>		
6SR 36/19 - PD	2517	959	3476	<b>121,0</b>		
6SR 36/23 - PD	2969	1116	4085	<b>154,0</b>		
6SR 44/3 - PD	710	633	1343	<b>54,0</b>		
6SR 44/4 - PD	823	667	1490	<b>57,5</b>		
6SR 44/5 - PD	936	698	1634	<b>63,1</b>		
6SR 44/6 - PD	1049	731	1780	<b>70,0</b>		
6SR 44/8 - PD	1275	826	2101	<b>82,2</b>		
6SR 44/9 - PD	1388	894	2282	<b>92,0</b>		
6SR 44/11 - PD	1613	894	2507	<b>97,0</b>		
6SR 44/13 - PD	1839	959	2798	<b>110,0</b>		
6SR 44/16 - PD	2178	1116	3294	<b>141,0</b>		
6SR 44/21 - PD	2743	1243	3986	<b>154,3</b>		

# 4PD 4" погружные двигатели PEDROLLO



## ТЕХНИЧЕСКИЕ ДАННЫЕ

### Однофазная версия

ТИП	Номинальная мощность P <sub>н</sub>		Осевая нагрузка N	Обороты об/мин	Пусковой ток Номинальный ток	Коэффициент мощности cos φ	Конденсатор (VL=450B) μF	h мм	Вес кг
	кВт	л.с.							
230 В / 50 Гц									
4PDm / 0,50	0,37	0,50	2000	2800	3,3	0,86	20	311	6,5
4PDm / 0,75	0,55	0,75		2810	3,5	0,89	25	331	7,2
4PDm / 1	0,75	1		2825	3,2	0,91	35	356	8,5
4PDm / 1,5	1,1	1,5		2840	3,2	0,93	40	396	10,2
4PDm / 2	1,5	2		2845	3,3	0,93	60	437	11,7
4PDm / 3	2,2	3		2820	3,1	0,94	75	492	14,9

### Трехфазная версия

ТИП	Номинальная мощность P <sub>н</sub>		Осевая нагрузка N	Обороты об/мин	Пусковой ток Номинальный ток	Коэффициент мощности cos φ	h мм	Вес кг
	кВт	л.с.						
400 В / 50 Гц								
4PD / 0,50	0,37	0,50	2 000	2 855	3,2	0,52	311	6,5
4PD / 0,75	0,55	0,75		2 835	4	0,63	331	7,2
4PD / 1	0,75	1		2 825	3,8	0,71	356	8,5
4PD / 1,5	1,1	1,5		2 825	4,6	0,79	371	9,4
4PD / 2	1,5	2		2 835	3,8	0,66	396	10,2
4PD / 3	2,2	3		2 810	6,5	0,73	437	11,7
4PD / 4	3	4	3 000	2 840	5,6	0,79	450	13,2
4PD / 5,5	4	5,5	5 000	2 835	5,4	0,77	505	16,1
4PD / 7,5	5,5	7,5		2 830	5,5	0,87	700	24,7
4PD / 10	7,5	10		2 840	5,4	0,76	800	29,0

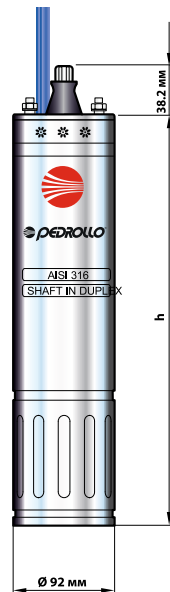

## ПОТРЕБЛЯЕМЫЙ ТОК

ТИП	НАПРЯЖЕНИЕ
Однофазный	230 В
4PDm / 0.50	3,6 А
4PDm / 0.75	4,7 А
4PDm / 1	5,9 А
4PDm / 1.5	8,3 А
4PDm / 2	10,7 А
4PDm / 3	15,2 А

ТИП	НАПРЯЖЕНИЕ	
Трехфазный	230 В	400 В
4PD / 0.50	2,2 А	1,8 А
4PD / 0.75	3,4 А	2,0 А
4PD / 1	4,1 А	2,5 А
4PD / 1.5	5,9 А	3,4 А
4PD / 2	8,1 А	4,8 А
4PD / 3	10,6 А	6,1 А
4PD / 4	12,8 А	7,1 А
4PD / 5.5	15,6 А	9,2 А
4PD / 7.5	22,7 А	11,7 А
4PD / 10	-	16,4 А

# 4PS 4" капсулированные погружные двигатели PEDROLLO

## ТЕХНИЧЕСКИЕ ДАННЫЕ

### Однофазная версия

ТИП	Номинальная мощность P <sub>н</sub>		Осевая нагрузка N	Обороты об/мин	Пусковой ток Номинальный ток	Коэффициент мощности cos φ	Конденсатор (VL=450В) μF	h мм	Вес КГ
	кВт	л.с.							
230 В / 50 Гц									
4PSm / 0.50	0,37	0,50	2000	2 845	3,4	0,88	20	237	6,8
4PSm / 0.75	0,55	0,75		2 840	3,8	0,93	25	257	7,9
4PSm / 1	0,75	1		2835	3,8	0,92	35	272	9,1
4PSm / 1.5	1,1	1,5		2 820	3,3	0,91	40	312	11,2
4PSm / 2	1,5	2	3000	2 830	3,2	0,94	60	352	13,4
4PSm / 3	2,2	3		2 810	3,6	0,94	75	402	14,2

### Трехфазная версия

ТИП	Номинальная мощность P <sub>н</sub>		Осевая нагрузка N	Обороты об/мин	Пусковой ток Номинальный ток	Коэффициент мощности cos φ	h мм	Вес КГ
	кВт	л.с.						
400 В / 50 Гц								
4PS / 0.50	0,37	0,50	2000	2 855	4,2	0,64	237	6,8
4PS / 0.75	0,55	0,75		2 835	4,1	0,70	237	6,8
4PS / 1	0,75	1		2 830	4,4	0,68	257	7,9
4PS / 1.5	1,1	1,5		2 825	4,6	0,69	272	9,1
4PS / 2	1,5	2	3000	2 820	4,7	0,73	297	11,2
4PS / 3	2,2	3		2 805	5,2	0,74	352	13,4
4PS / 4	3	4	6500	2 845	5,7	0,82	484	17,0
4PS / 5.5	4	5,5		2 850	5,9	0,78	574	23,4
4PS / 7.5	5,5	7,5		2 845	5,9	0,84	664	27,8
4PS / 10	7,5	10		2 830	5,8	0,84	764	31,4



## ПОТРЕБЛЯЕМЫЙ ТОК

ТИП	НАПРЯЖЕНИЕ
Однофазный	230 В
4PSm / 0.50	3,5 А
4PSm / 0.75	4,4 А
4PSm / 1	5,9 А
4PSm / 1.5	8,1 А
4PSm / 2	10,7 А
4PSm / 3	17,0 А

ТИП	НАПРЯЖЕНИЕ
Трехфазный	400 В
4PS / 0.50	1,6 А
4PS / 0.75	1,8 А
4PS / 1	2,5 А
4PS / 1.5	3,4 А
4PS / 2	4,3 А
4PS / 3	6,0 А
4PS / 4	6,9 А
4PS / 5.5	9,6 А
4PS / 7.5	12,4 А
4PS / 10	16,9 А

# 6 PD 6" погружные двигатели PEDROLLO

## ТЕХНИЧЕСКИЕ ДАННЫЕ

ТИП	Номинальная мощность P <sub>5</sub>		Осевая нагрузка N	Обороты об/мин	Пусковой ток Номинальный ток	КПД η	Кэффи- циент мощности cos φ	Номинальный момент Nm	Пусковой момент Номинальный момент	h мм	Вес КГ
	кВт	л.с.									
Трехфазный 400 В / 50 Гц											
6PD / 5.5	4	5,5	10000	2840	4,0	76	0,81	13,5	1,6	633	34
6PD / 7.5	5,5	7,5		2850	4,0	79	0,79	18,5	1,6	667	36
6PD / 10	7,5	10		2835	4,0	79	0,82	25,3	1,5	698	39
6PD / 12.5	9,2	12,5		2850	4,1	81	0,80	30,1	1,6	731	42
6PD / 15	11	15		2895	5,4	85	0,75	36,4	2,2	826	50
6PD / 20	15	20		2875	5,5	84	0,79	49,9	2,7	894	57
6PD / 25	18,5	25		2870	4,6	85	0,79	61,9	2,4	959	65
6PD / 30	22	30	20000	2890	5,5	85	0,71	72,7	2,5	1116	87
6PD / 40	30	40		2850	5,0	84	0,85	100,9	1,8	1243	91

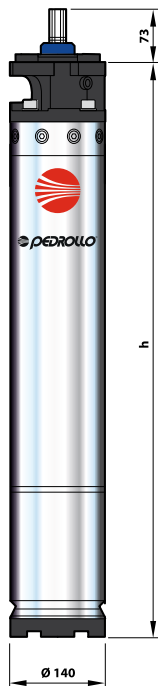

## ПОТРЕБЛЯЕМЫЙ ТОК

ТИП	НАПРЯЖЕНИЕ
Трехфазный	400 В
6PD / 5.5	9,5 А
6PD / 7.5	13,0 А
6PD / 10	16,8 А
6PD / 12.5	20,9 А
6PD / 15	25,3 А
6PD / 20	33,4 А
6PD / 25	40,7 А
6PD / 30	53,3 А
6PD / 40	61,9 А

## 7. ЭЛЕКТРИЧЕСКОЕ ПРИСОЕДИНЕНИЕ

Погружные скважинные электронасосы PEDROLLO серии **4SR - 6SR** поставляются без устройства управления, со штатным кабелем 1,5 метра. Удлинение кабеля производится с помощью кабельной муфты. Устройство управления выбирается в зависимости от условий эксплуатации. При подключении пользуйтесь описанием и электрической схемой прилагаемой к устройству управления.

**ВНИМАНИЕ!** Для управления насосом пользуйтесь только изделиями фирмы PEDROLLO. Использование нестандартных устройств управления может привести к поломке насоса.

Перед подключением проверьте соответствие напряжения сети со справочными данными на табличке насоса. Для трехфазных двигателей при неправильном вращении вала электродвигателя следует поменять местами две фазы.

**ЭЛЕКТРИЧЕСКИЕ СОЕДИНЕНИЯ** поставляются готовыми к присоединению.

**ВНИМАНИЕ:** Монтажник должен позаботиться о выполнении соединений согласно нормативам, действующим в стране установки.

Перед осуществлением соединения убедиться, чтобы на концах проводов линии не было напряжения.

Проверить соответствие между данными заводской таблички и номинальными значениями линии. Произвести соединение (проверить наличие надежной системы заземления) согласно схеме, приведенной на электрическом двигателе. Для монофазных двигателей черный провод является общим для обеих обмоток, синий или серый является концом рабочей обмотки, коричневый провод является концом пусковой обмотки, а желтый/зеленый - заземлением. Провести соединения электрических проводов, обратившись к компетентным специалистам для обеспечения идеальной изоляции.

Провод заземления должен быть длиннее проводов фаз и должен быть подсоединен в первую очередь при монтаже и отсоединен последним при демонтаже.

Если насос не укомплектован кабелем электропитания и вилкой, предусмотреть в электрической сети механизм, который бы обеспечивал отключение от сети с открытыми контактами не менее

Рекомендуется установка дифференциального выключателя, номинальный ток которого не будет превышать 30 мА. Предохранить двигатели устройством предохранения двигателей, расположенным в пульте управления PEDROLLO.

В трехфазных двигателях направление вращения может быть в обратную сторону; в таком случае эксплуатационные характеристики значительно ниже номинальных.

Для изменения направления вращения достаточно поменять между собой две фазы.

## 8. УКАЗАНИЯ ПО ТЕХНИКЕ БЕЗОПАСНОСТИ

1. Насосы изготовлены в соответствии с требованиями **ГОСТ 27570.0-87, ГОСТ 27570.30-91.**
2. Насосы изготовлены в соответствии с международными стандартами **EN 60 335-1 (IEC 335-1, CE 161-50), IEC 34.**
3. Запрещается эксплуатировать насос без заземления.
4. Во избежание несчастных случаев категорически запрещается поднимать или транспортировать насос за кабель питания.
5. Запрещается использовать насос для перекачки воспламеняющихся или химически активных жидкостей, а также в местах, где есть опасность взрыва.
6. Запрещается эксплуатировать насос без воды.
7. Запрещается эксплуатация насоса во время нахождения людей в водоеме.
8. Запрещается эксплуатация насоса в сильно загрязненной воде (с концентрацией взвешенных частиц более 150 г/м<sup>3</sup> и с размером частиц более 1 мм).
9. Запрещается длительная (более 10 секунд) эксплуатация насоса с максимальной нагрузкой (закрытым выходным патрубком).
10. Запрещается эксплуатация электронасоса с покрывающим уровнем воды менее 3 метров от выходного патрубка насоса.

При подключении и эксплуатации Оборудования Потребитель обязан обеспечить защиту электродвигателя от перегрузок.

## 9. РЕКОМЕНДАЦИИ

При использовании электронасоса для водоснабжения домов рекомендуется использовать следующее дополнительное оборудование: станция управления насосом (**QSM** или **QST**) с защитой от сухого хода или пульт (**QEM** для однофазных насосов; **QET** - для трехфазных насосов.) производства фирмы ПЕДРОЛЛО; бак-гидроаккумулятор (**VT100 - VT1000**) производства фирмы **VAREM**; реле давления (**FSG/2** или **FYG/22**); манометр (**MR6** или **MR10**); пятивыводной тройник **R5**; обратный клапан **VR**; кабельная муфта.

## 10. ГАРАНТИИ ИЗГОТОВИТЕЛЯ

1. Изготовитель гарантирует исправную работу изделия в течение 24 месяцев со дня продажи при условии эксплуатации в соответствии с настоящим паспортом.

2. Гарантийные обязательства не распространяются на оборудование, получившее повреждения в результате:

- неправильного электрического, гидравлического, механического подключения;
- использования оборудования не по назначению или не в соответствии с руководством по монтажу и эксплуатации;
- запуска Оборудования без воды (или иной перекачиваемой жидкости);
- внешних механических воздействий, попадания внутрь оборудования посторонних предметов, либо нарушения правил транспортировки и хранения;
- несоответствие электрического питания стандартам и нормам, указанным в Руководстве по монтажу и эксплуатации;
- действий третьих лиц, либо непреодолимой силы;
- дефектов систем, с которыми эксплуатировалось оборудование;
- разборки или ремонта, произведенных лицом, не являющимся представителем Сервисного центра;
- изменения конструкции изделия, не согласованного с заводом-изготовителем.

3. Гарантийное обслуживание осуществляется исключительно в Сервисных центрах, указанных в Техническом паспорте. **Гарантийные претензии принимаются только на насос с установленной кабельной муфтой без механических повреждений.**

4. Сервисный центр принимает оборудование на диагностику и ремонт при наличии:

- 4.1. Правильно заполненного настоящего Руководства по эксплуатации (технического паспорта).
- 4.2. Рекламации Потребителя с описанием условий установки и эксплуатации, а также описание неисправности.

4.3. В случае если установку (монтаж) электронасоса производила специализированная организация, то необходимо указать ее адрес, телефон и номер лицензии на право проведения таких работ, представить Акт ввода в эксплуатацию Оборудования.

5. В целях принятия решения о направлении Товара в Сервисный центр, оперативного определения причин неисправности Товара Сервисный центр вправе запросить у Потребителя фотографии Товара. Обязательной является фотография информационной таблички на Товаре.

6. Ответственность за качество гарантийного ремонта несет Сервисный центр.

7. Информационные таблички и Технические паспорта на Оборудование, относящиеся к разным партиям продукции, могут содержать неидентичную информацию. Технические паспорта могут не отражать изменения, внесенные заводом-изготовителем. Недостатками/дефектами не является и не изменяет качественные характеристики Оборудования.

8. Завод-изготовитель оставляет за собой право вносить изменения в техническую документацию, маркировку, дизайн Оборудования, а также изменять конструкцию, не ухудшая технические характеристики Оборудования.

### УСЛОВИЯ ПОДАЧИ РЕКЛАМАЦИЙ

При подаче рекламации в сервисный центр необходимо предоставить:

1. Технический паспорт (правильно заполненный)
2. Краткое описание условий установки и эксплуатации, а также описание неисправности. В случае если установку (монтаж) электронасоса производила специализированная строительная организация, то необходимо указать ее адрес, телефон и номер лицензии на право проведения таких работ.

# ВОЗМОЖНЫЕ НЕПОЛАДКИ

Для электронасосов серий: SR

**ВНИМАНИЕ!** При монтаже и демонтаже электронасоса необходимо соблюдать правила техники безопасности, руководствуясь положениями, изложенными в «Типовой инструкции для стропальщиков, такелажников, зацепщиков, обслуживающих грузоподъемные механизмы», утвержденной Госгортехнадзором РФ «Правилами устройства и безопасной эксплуатации электротехнических установок промышленных предприятий МЭС».

При эксплуатации электронасоса руководствоваться «Правилами эксплуатации электротехнических установок сложной конструкции».

Неисправность	Причина	Устранение
<b>1. Насос не работает</b>	<p><b>А.</b> Нет электричества или происходят перепады электричества выше 5%.</p> <p><b>Б.</b> Выключилось тепловое реле.</p> <p><b>В.</b> Повреждены электродвигатель или кабель. <b>Г.</b> Насос забился грязью и заклинил. Перекачиваемая жидкость на момент поломки не соответствует назначению насоса.</p>	<p><b>А.</b> Соединить с системой обеспечения электричеством.</p> <p><b>Б.</b> Включить тепловое реле. Если оно снова выключилось, проверить напряжение и сопротивление обмоток электродвигателя.</p> <p><b>В.</b> Проверить электродвигатель и кабель с помощью измерения сопротивления.</p> <p><b>Г.</b> Заменить на насос, который предназначен для перекачиваемой жидкости.</p> <p>Произошло разовое засорение скважины сверху или под землей. Необходимо произвести диагностику скважины. По результатам диагностики произвести ремонт или чистку скважины.</p>
<b>2. Насос работает с меньшей мощностью</b>	<p><b>А.</b> Электрическое напряжение не соответствует установленному. Неправильное направление вращения.</p> <p><b>Б.</b> Погружение больше чем предусмотрено.</p> <p><b>В.</b> Вентили в напорной трубе частично закрыты / заблокированы.</p> <p><b>Г.</b> Из-за загрязнения частично повреждена напорная труба.</p>	<p><b>А.</b> См. «Электрическое подсоединение».</p> <p><b>Б.</b> Проверить погружение во время эксплуатации и сравнить с данными колодца (скважины) и насоса. Уменьшить глубину установки, отрегулировать насос дросселированием или заменить на большую модель с целью получения большей мощности.</p> <p><b>В.</b> Отремонтировать / открыть вентили.</p> <p><b>Г.</b> Измерить давление и сравнить с вычисленными показателями. Прочистить или сменить напорную трубу или заменить на насос с большей мощностью.</p>
<b>3. Насос работает, но не качает воду</b>	<p><b>А.</b> Нет воды или слишком низкий уровень воды.</p> <p><b>Б.</b> Обратный клапан (в случае, если он установлен) заблокирован в закрытом положении.</p> <p><b>В.</b> Забилась решетка в заборной части.</p> <p><b>Г.</b> Пропускают трубы.</p>	<p><b>А.</b> Проверить, чтобы уровень воды во время эксплуатации был минимум на 3 метра выше заборной части насоса.</p> <p><b>Б.</b> Вытащить насос и заменить или отремонтировать клапан.</p> <p><b>В.</b> Вытащить насос и очистить решетку в заборной части.</p> <p><b>Г.</b> Проверить и починить трубы.</p>

**Во всех остальных случаях обращайтесь в сервисные центры.**





## 12. КОМПЛЕКТНОСТЬ

- Насос \_\_\_\_\_ SR \_\_\_\_\_ 1 шт.  
(указать марку насоса)
- Кабель питания \_\_\_\_\_ М
- Коробка упаковочная 1 шт.
- Паспорт 1 шт.
- Номер партии изготовления \_\_\_\_\_

### Условные обозначения

- **Однофазный:** 230В - 50 Гц
- **Трехфазный:** до 4,0кВт: 230В/400В–50Гц
- **Трехфазный:** до 5,5кВт: 400В/690В–50Гц
- **N** - новая модель (новинка)
- **m** - однофазная модель
- **PD** –двигатель насоса **PEDROLLO** (Италия), маслонаполненный
- **PS** –двигатель насоса **PEDROLLO** (Италия), водонаполненный
- **FK** –двигатель насоса **FRANKLIN ELECTRIC** (США), водонаполненный
- **Q** -производительность, м<sup>3</sup>/час (п.с.)
- **H** -напор, м

### Гарантийные сервисные центры:

- **г. Москва**, ул. 16-я Парковая, д.30 (105 км МКАД, въезд через стоянку магазина «Метро») **тел.:** 8 495 988-81-74; **E-mail:** [ServisPedrollo@mail.ru](mailto:ServisPedrollo@mail.ru);
- **г. Москва**, ул. Борисовские пруды, д.1, корп. 72, офис 101 **тел.:** 8 925 663-56-07, **E-mail:** [6635607@mail.ru](mailto:6635607@mail.ru)
- **Московская обл.**, г. Воскресенск, с. Новлянское, д.44/1 **тел.:** 8 926 141-69-53; **E-mail:** [1416953@mail.ru](mailto:1416953@mail.ru);

Официальный дистрибьютор PEDROLLO S.p.A. в России  
**Телефон:** (800) 555-05-83; (495) 120-14-14; **Web:** [www.pedrollo.ru](http://www.pedrollo.ru)

**ВНИМАНИЕ!** Гарантия действительна только при правильном заполнении технического паспорта.  
При рекламации в сервисный центр необходимо предъявить технический паспорт, товарный чек.

На рассмотрение принимаются только чистые насосы.

С характеристиками оборудования и гарантийными условиями ознакомлен \_\_\_\_\_



Дата продажи: “ \_\_\_\_ ” \_\_\_\_\_ 20\_\_ г.

Продавец: \_\_\_\_\_  
(название организации)

Адрес: \_\_\_\_\_  
М.П \_\_\_\_\_