

FTD

$n \approx 2900/1450$ об/мин

Центробежный насос in-line



Описание товара

- ♦ Вертикальные одноступенчатые центробежные насосы. Легкая установка в линию (in-line).
- ♦ Специальное механическое уплотнение для эксплуатации в системах отопления, кондиционирования и других системах климатизации.
- ♦ Насосы оснащены высокоэффективным двигателем IE3 с классом защиты IP55 F.
- ♦ Долговечный подшипник, износостойкое механическое уплотнение.
- ♦ Антикоррозийное покрытие насоса.

Эксплуатация

- ♦ Непрерывный режим работы S1
- ♦ Температура жидкости от -10°C до $+120^{\circ}\text{C}$
- ♦ Температура воздуха от -10°C до $+50^{\circ}\text{C}$
- ♦ Максимальное рабочее давление 16 бар

Доступные опции по запросу

- ♦ Датчик PTC

Структура обозначения насоса

Пример

FTD 80 - 29 G / 2

— 2=Количество полюсов в структуре насоса

— G=Новая модель

— 29=Номинальный напор (м)

— 80=Диаметр напорного патрубка (мм)

— FTD=Циркуляционный насос in-line

Используемые материалы

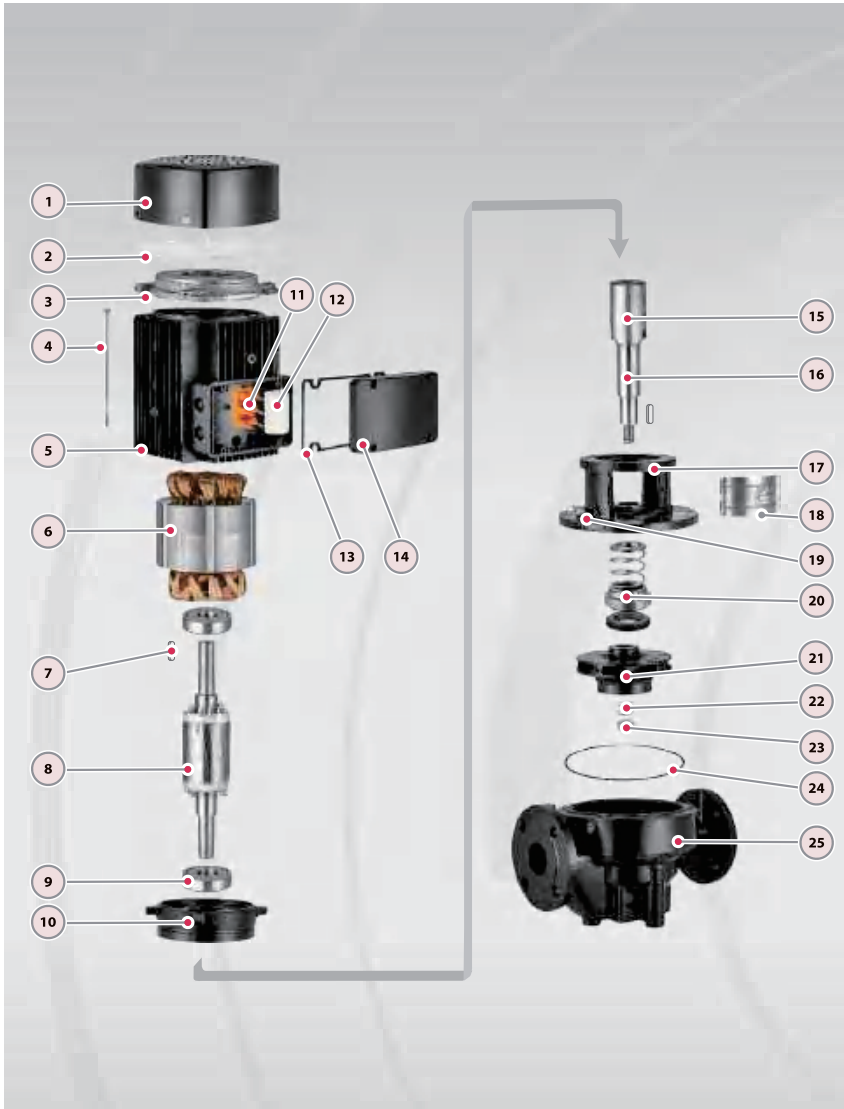

No.	Описание	Материал
1	Покрытие лопасти	Алюминий
2	Лопасть	Пластик
3	Задняя часть корпуса	Чугун
4	Сквозной болт	Алюминий
5	Корпус мотора	Кремний-медь
6	Статор	Сталь
7	Шпонка крыльчатки	Кремниевая сталь
8	Ротор	Шарикоподшипник
9	Подшипник	Чугун
10	Корпус мотора	Пластик
11	Клеммная панель	Пластик
12	Конденсатор	Резина
13	Подкладка	Сталь
14	Клеммная коробка	Нержавеющая сталь 304
15	Соединитель	Чугун
16	Вал	Нержавеющая сталь 304
17	Соединитель	Латунь
18	Корпус	Карбид кремния - Графит
19	Выпускной клапан	Чугун
20	Механическое уплотнение	Графит-Карбид Кремния- Витон
21	Рабочее колесо	Чугун с катафарезным покрытием
22	Шайба	Резина
23	Гайка рабочего колеса	Чугун
24	Уплотнительное кольцо	Резина
25	Корпус насоса	Чугун

Размер и вес

DN	Размеры				
	d1	d2	d3	d4	n-d
DN32	32	78	100	140	4-18
DN40	40	88	110	150	4-18
DN50	50	102	125	165	4-18
DN65	65	122	145	185	4-18
DN80	80	132	160	200	8-18
DN100	100	156	180	220	8-18
DN125	125	184	210	250	8-18
DN150	150	208	240	285	8-22
DN200	200	266	295	340	12-22
DN250	250	319	355	405	12-26

Размер и вес

Модель	Размеры											Вес кг
	D	B1	B2	B3	B4	B5	H1	H2	H3	L1	L2	
FTD32-14G/2	120	151	125	101	101	144	90	135	469	320	160	33
FTD32-18G/2	120	151	125	101	101	144	90	135	469	320	160	34
FTD32-21G/2	140	171	137	101	101	144	90	137	514	320	160	38
FTD32-26G/2	140	171	137	101	101	144	90	137	514	320	160	42
FTD32-33G/2	160	196	150	109	109	144	90	145	572	340	170	52
FTD32-40G/2	160	214	169	128	128	144	100	151	593	360	180	65
FTD32-50G/2	200	257	190	128	128	144	100	173	656	360	180	84
FTD40-14G/2	122	151	125	98	95	120	68	139	451	320	160	31
FTD40-16G/2	122	151	125	98	95	120	68	139	451	320	160	32
FTD40-21G/2	140	171	137	98	95	120	68	149	504	320	160	38
FTD40-20G/2	140	171	137	105	95	144	85	144	516	320	160	43
FTD40-26G/2	160	196	150	116	109	144	85	156	578	340	170	54
FTD40-30G/2	160	214	169	116	109	144	85	156	583	340	170	62
FTD40-36G/2	200	257	190	133	128	144	90	181	654	380	190	85
FTD40-48G/2	200	257	190	133	128	144	90	181	654	380	190	94
FTD50-32G/2	160	196	150	128	128	144	105	150	592	400	200	64
FTD50-39G/2	160	214	169	128	128	144	105	150	597	400	200	71
FTD50-49G/2	200	257	190	128	128	144	105	172	660	400	200	88
FTD50-59G/2	200	257	190	163	163	144	105	178	666	440	220	112
FTD50-80G/2	350	315	261	163	163	144	105	222	783	440	220	184
FTD50-12G/2	120	151	125	114	101	144	105	135	484	340	170	37
FTD50-15G/2	140	171	137	114	101	144	105	137	529	340	170	42
FTD50-18G/2	140	171	137	114	101	144	105	137	529	340	170	45
FTD50-24G/2	160	196	150	114	101	144	105	147	589	340	170	55
FTD50-28G/2	160	214	169	118	109	144	105	152	599	340	170	64
FTD50-35G/2	200	257	190	118	109	144	105	175	663	340	170	81
FTD50-40G/2	200	257	190	142	138	144	105	175	663	400	200	98
FTD50-50G/2	350	314	261	142	138	144	105	225	830	400	200	173
FTD50-60G/2	350	314	261	171	163	144	115	225	840	440	220	196
FTD50-70G/2	350	314	261	171	163	144	115	225	884	440	220	203
FTD50-81G/2	350	355	273	171	163	144	115	225	917	440	220	256
FTD65-37G/2	200	257	190	128	128	144	105	180	668	400	200	90
FTD65-48G/2	200	257	190	128	128	144	105	180	668	400	200	98
FTD65-15G/2	140	171	137	116	101	144	105	153	545	340	170	48
FTD65-20G/2	160	196	150	116	101	144	105	163	605	340	170	57
FTD65-22G/2	160	214	169	116	101	144	105	163	610	340	170	64
FTD65-30G/2	200	257	190	131	115	144	105	194	682	360	180	85
FTD65-34G/2	200	257	190	131	115	144	105	194	682	360	180	94
FTD65-41G/2	350	314	261	148	138	144	105	234	839	400	200	173
FTD65-51G/2	350	314	261	148	138	144	105	234	839	400	200	188
FTD65-61G/2	350	314	261	174	162	160	125	228	897	475	238	208
FTD65-68G/2	350	355	273	174	162	160	125	228	930	475	238	260
FTD65-85G/2	400	397	314	174	162	160	125	231	1008	475	238	322
FTD80-41G/2	350	314	261	137	128	144	115	221	836	500	250	176
FTD80-48G/2	350	314	261	137	128	144	115	221	836	500	250	191
FTD80-13G/2	160	196	150	134	112	144	105	171	613	400	200	63
FTD80-18G/2	160	214	169	134	112	144	105	171	618	400	200	70
FTD80-23G/2	200	257	190	134	112	144	105	195	683	400	200	87
FTD80-29G/2	200	257	190	134	112	144	105	195	683	400	200	95
FTD80-32G/2	350	314	261	159	138	144	115	240	855	450	225	179
FTD80-38G/2	350	314	261	159	138	144	115	240	855	450	225	194
FTD80-47G/2	350	314	261	159	138	144	115	240	899	450	225	203
FTD80-54G/2	350	355	273	159	138	144	115	240	932	450	225	256
FTD80-67G/2	400	397	314	180	162	160	115	242	1017	500	250	324

Размер и вес

Модель	Размеры											Вес кг
	D	B1	B2	B3	B4	B5	H1	H2	H3	L1	L2	
FTD100-9/2	140	171	137	134	101	160	105	178	570	450	225	56
FTD100-15/2	160	214	169	134	101	160	105	190	637	450	225	73
FTD100-17G/2	200	257	190	146	118	144	120	199	702	450	225	96
FTD100-22G/2	200	257	190	146	118	144	120	199	702	450	225	104
FTD100-27/2	350	314	261	147	123	144	140	260	900	550	275	187
FTD100-33/2	350	314	261	147	123	144	140	260	900	550	275	202
FTD100-40G/2	350	314	261	181	152	230	140	270	954	550	275	220
FTD100-48G/2	350	355	273	181	152	230	140	270	987	550	275	273
FTD100-52G/2	400	397	314	181	152	230	140	270	1062	550	275	336
FTD125-11G/4	200	257	190	198	162	230	160	229	772	620	310	140
FTD125-14G/4	200	257	190	198	162	230	160	229	772	620	310	150
FTD125-19G/4	350	314	261	213	178	230	160	301	961	660	330	255
FTD125-22G/4	350	314	261	236	208	230	215	292	1051	800	400	310
FTD125-28G/4	350	355	273	236	208	230	215	292	1084	800	400	340
FTD125-32G/4	350	355	273	236	208	230	215	292	1122	800	400	361
FTD125-40G/4	400	397	314	261	233	230	160	298	1110	800	400	455
FTD125-48G/4	400	445	334	261	233	230	160	313	1167	800	400	492
FTD150-12.5G/4	350	314	261	217	180	230	175	297	972	660	330	260
FTD150-17G/4	350	315	261	217	180	230	175	297	1016	660	330	281
FTD150-22G/4	350	355	273	217	180	230	175	297	1049	660	330	312
FTD150-25/4	350	355	273	238	208	230	215	269	1061	800	400	365
FTD150-33/4	400	397	314	238	208	230	215	269	1136	800	400	445
FTD150-40/4	450	445	334	267	248	230	230	288	1212	900	450	518
FTD150-50/4	450	445	334	267	248	230	230	288	1212	900	450	570
FTD200-16/4	350	355	273	278	219	360	270	415	1265	1000	500	417
FTD200-19/4	350	355	273	278	219	360	270	415	1305	1000	500	434
FTD200-24/4	400	397	314	303	252	360	270	415	1335	1100	550	537
FTD200-31/4	450	445	334	303	252	360	270	445	1395	1100	550	602
FTD200-36/4	450	445	334	303	252	360	270	445	1420	1100	550	648
FTD200-47/4	550	484	367	315	269	360	270	457	1517	1100	550	744
FTD200-53/4	550	547	407	315	269	360	270	457	1587	1100	550	877
FTD200-12.5/4	350	355	273	278	219	360	270	415	1300	1000	500	432
FTD200-20/4	400	397	314	278	219	360	270	415	1334	1000	500	492
FTD200-23/4	450	445	334	303	252	360	270	445	1389	1100	550	602
FTD200-27/4	450	445	334	303	252	360	270	445	1412	1100	550	638
FTD200-32/4	550	484	367	303	252	360	270	445	1488	1100	550	710
FTD200-43/4	550	547	407	315	269	360	270	457	1556	1100	550	883
FTD200-50/4	550	547	407	315	269	360	270	457	1607	1100	550	975
FTD250-16/4	400	397	314	316	243	390	300	465	1430	1100	550	550
FTD250-19/4	450	445	334	316	243	390	300	495	1475	1100	550	611
FTD250-22/4	450	445	334	316	243	390	300	495	1500	1100	550	647
FTD250-29/4	550	484	367	329	264	440	300	507	1597	1100	550	773
FTD250-36/4	550	547	407	329	264	440	300	507	1667	1100	550	909
FTD250-47/4	550	547	407	347	292	440	305	485	1700	1200	600	1030
FTD250-56/4	660	645	535	347	292	440	305	525	1860	1200	600	1389
FTD250-12.5/4	400	397	314	316	243	390	300	465	1414	1100	550	552
FTD250-14/4	450	445	334	316	243	390	300	495	1469	1100	550	613
FTD250-17/4	450	445	334	316	243	390	300	495	1492	1100	550	649
FTD250-20/4	550	484	367	316	243	390	300	495	1568	1100	550	722
FTD250-26/4	550	547	407	329	264	440	300	507	1636	1100	550	909
FTD250-32/4	550	547	407	329	264	440	300	507	1687	1100	550	999
FTD250-40/4	660	645	535	347	292	440	305	525	1840	1200	600	1389
FTD250-50/4	660	645	535	347	292	440	305	525	1990	1200	600	1473



Кривая производительности

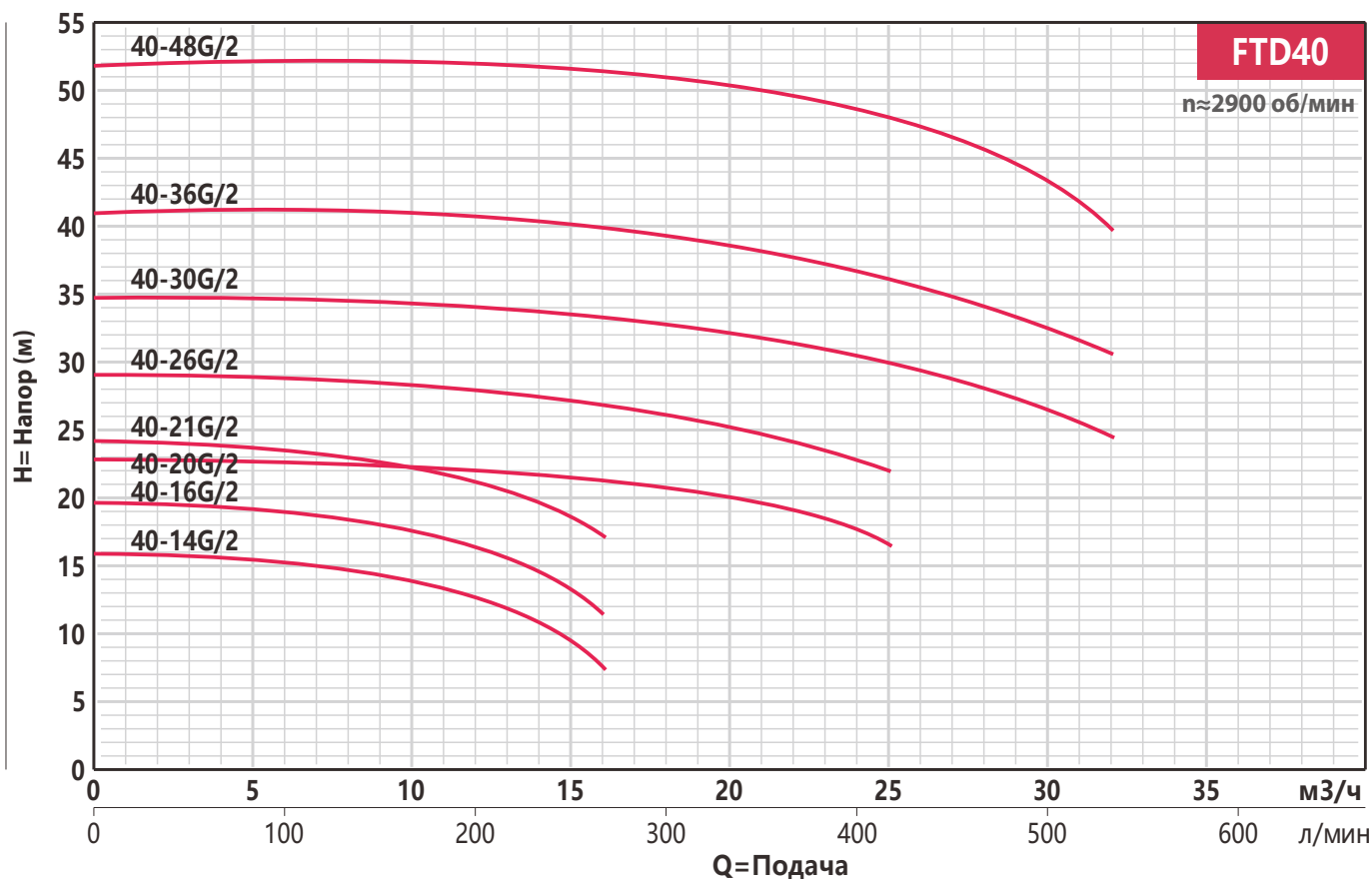
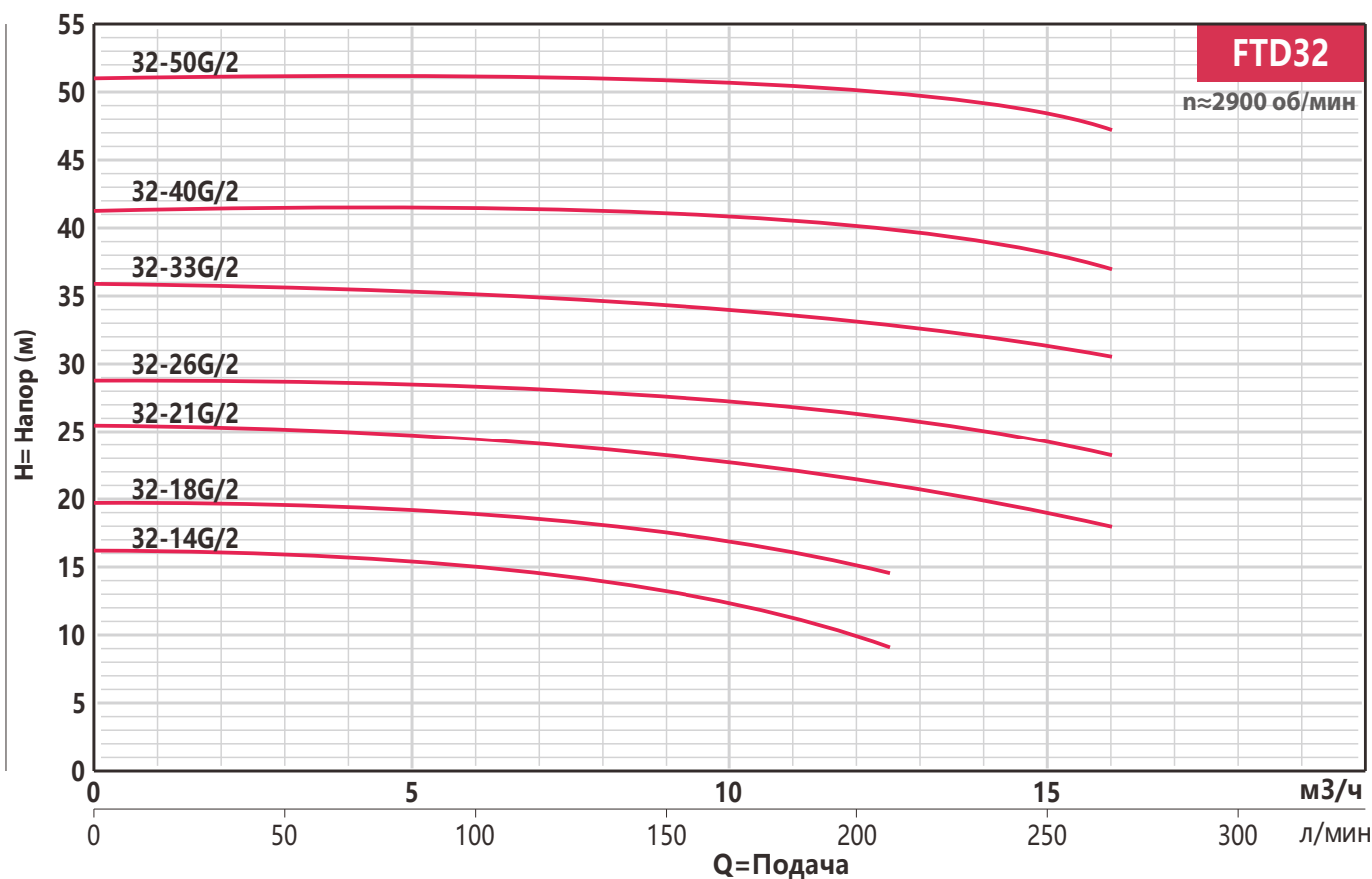

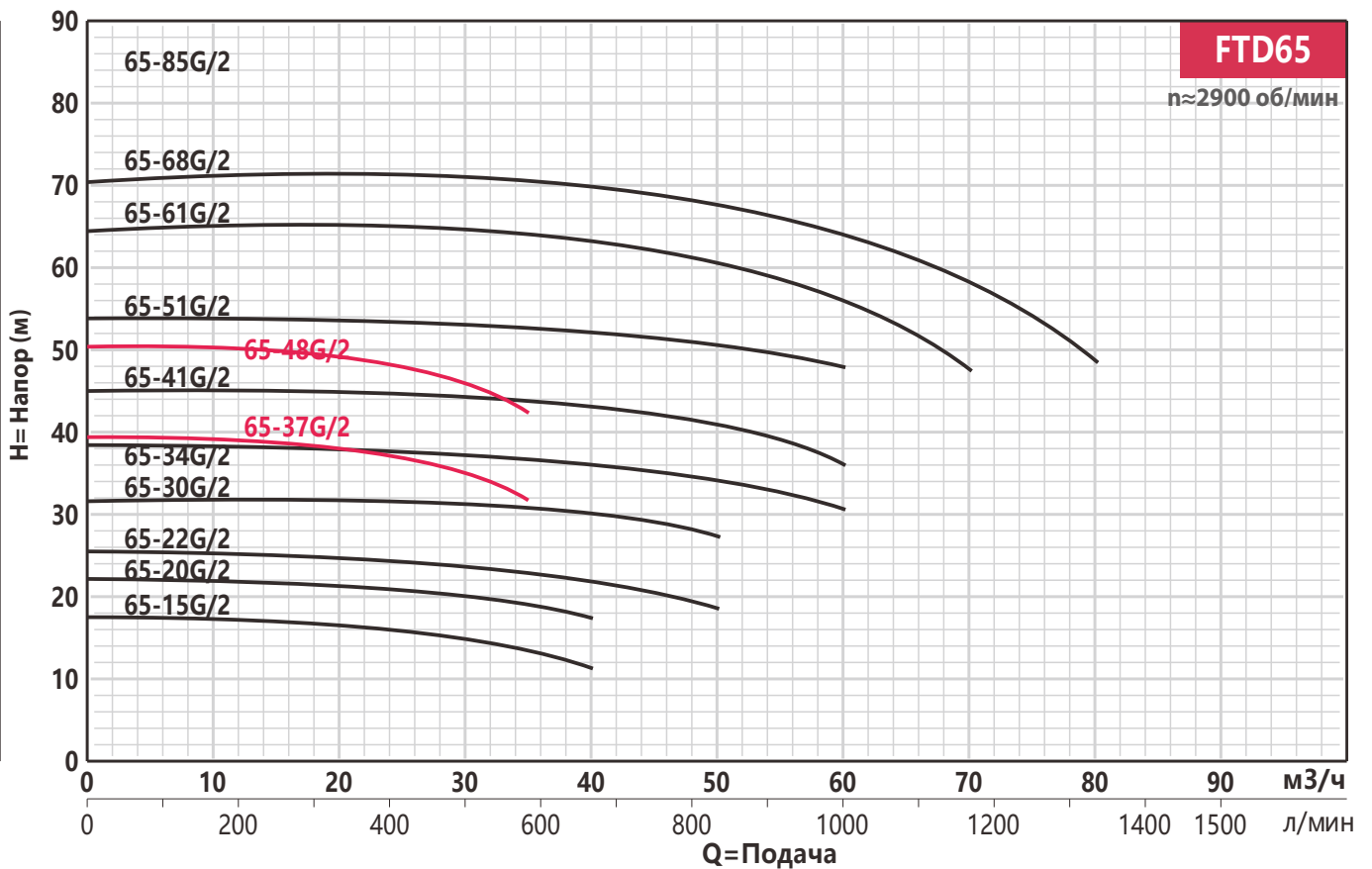
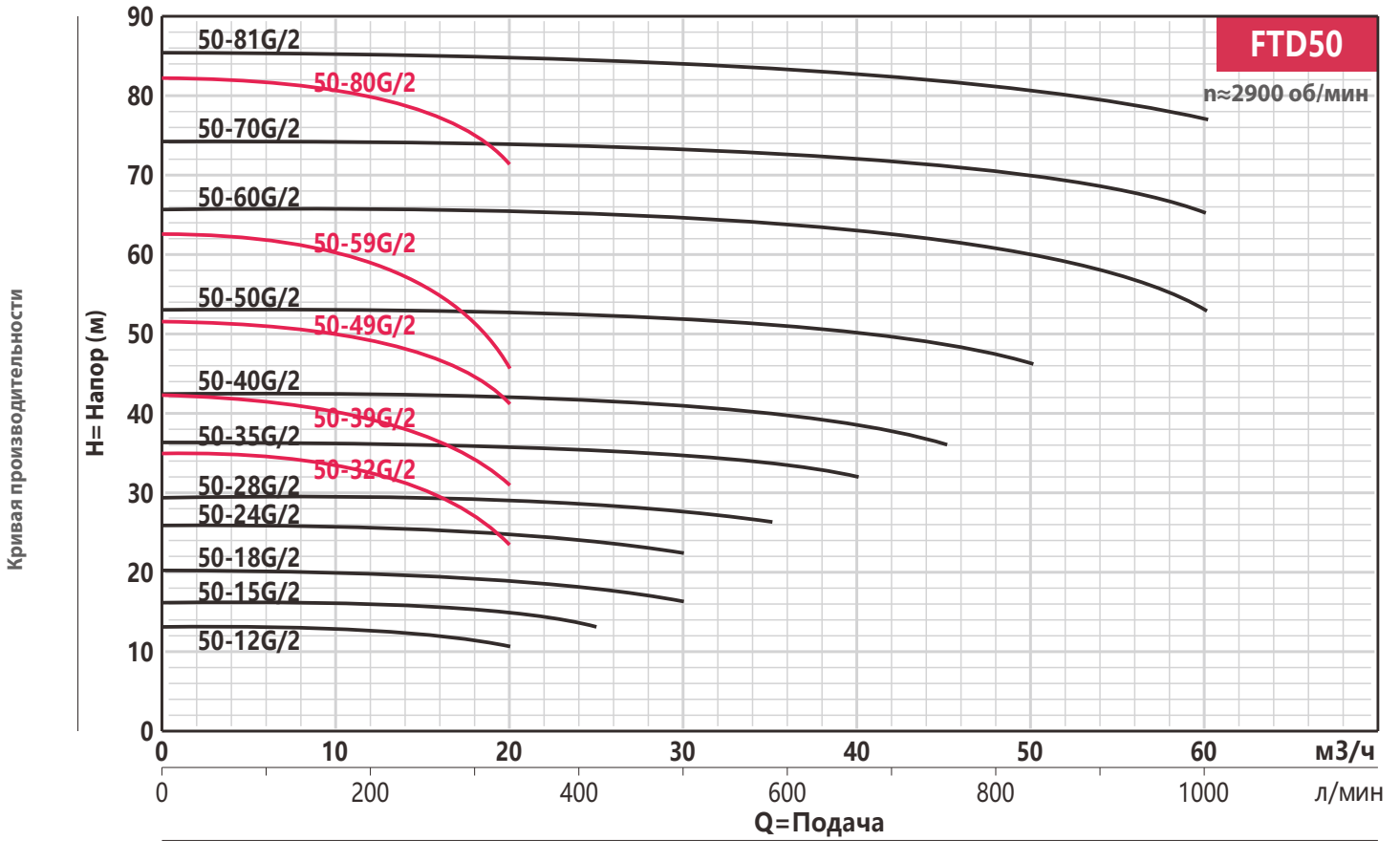

Кривая производительности

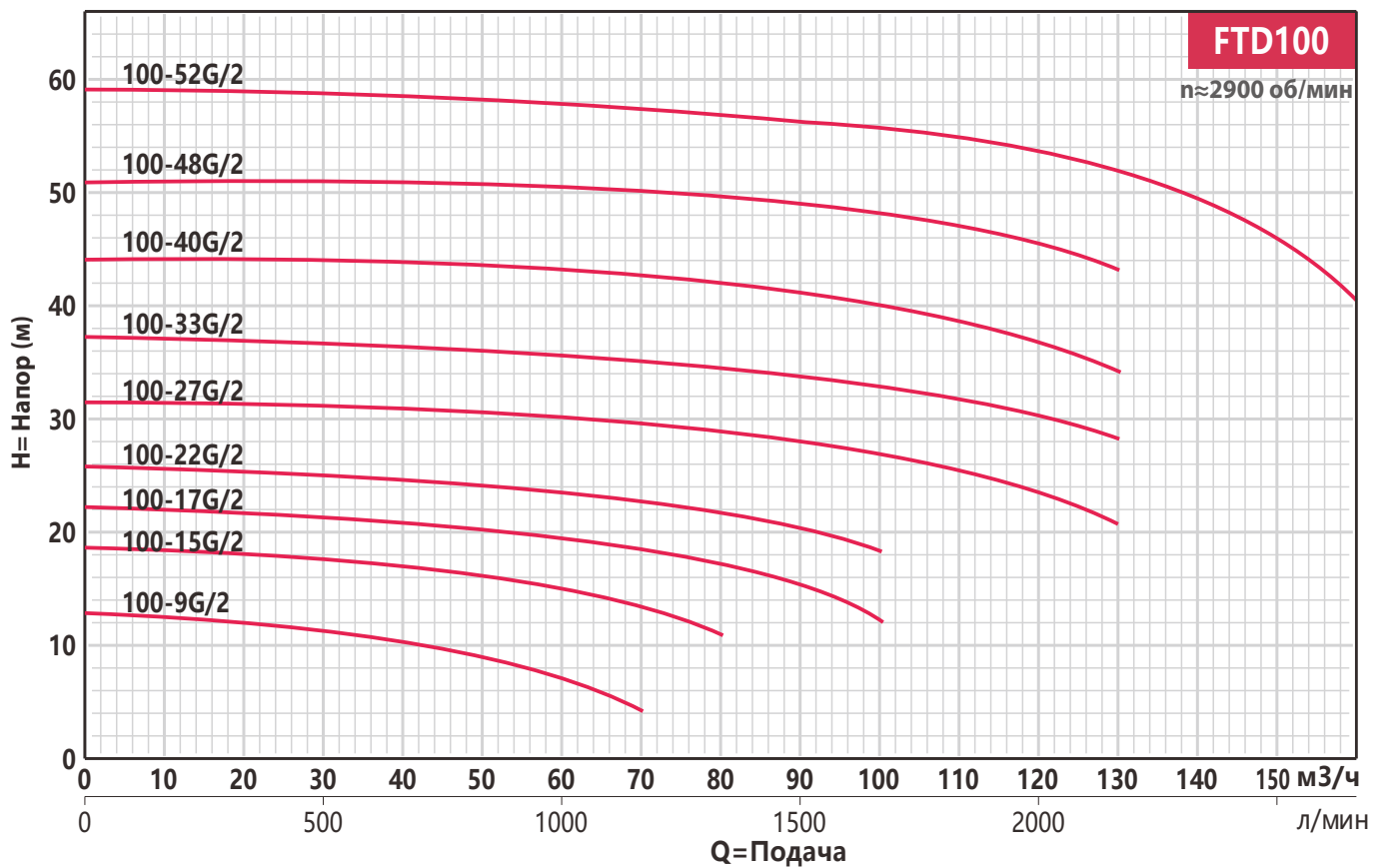
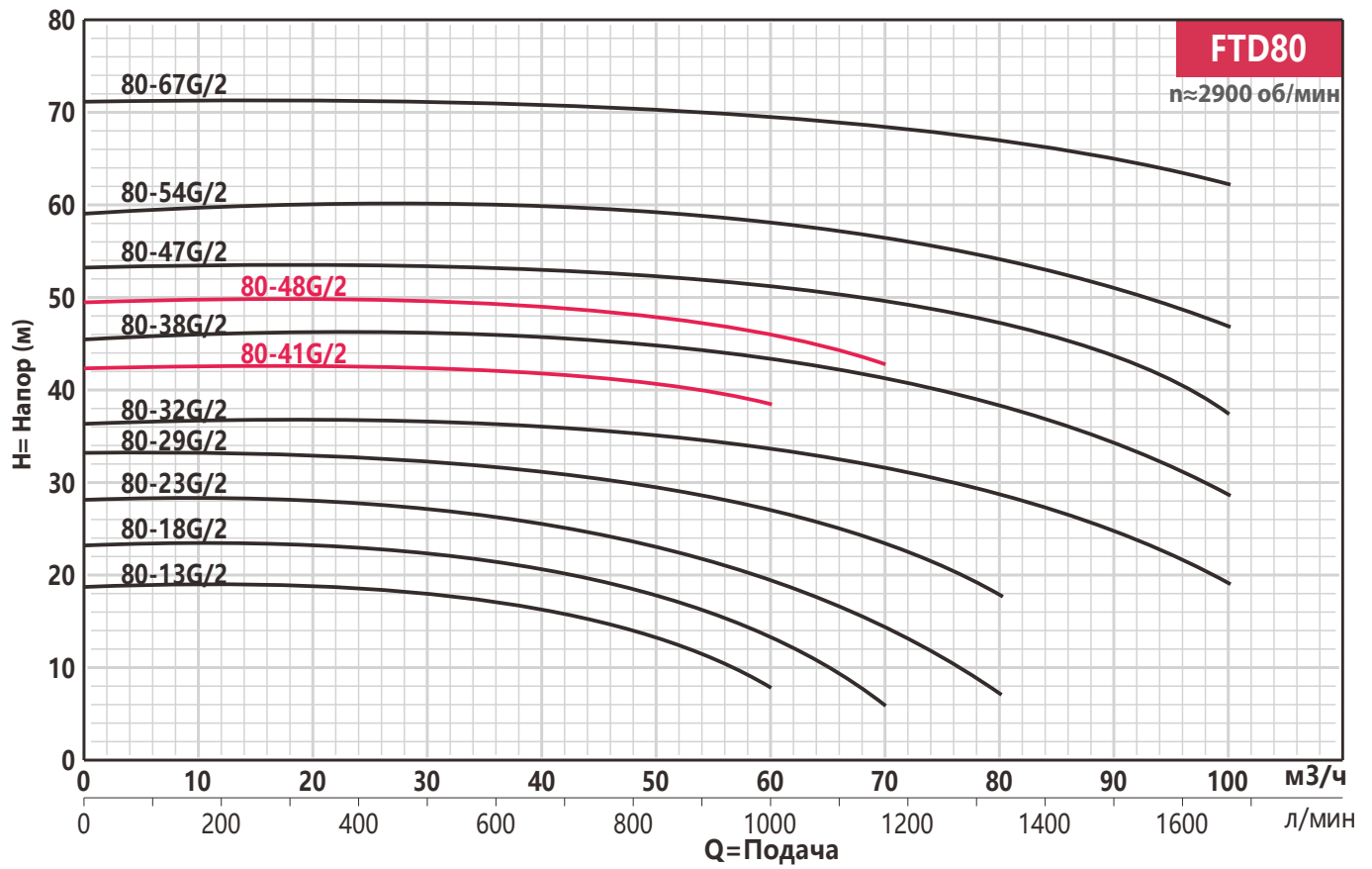

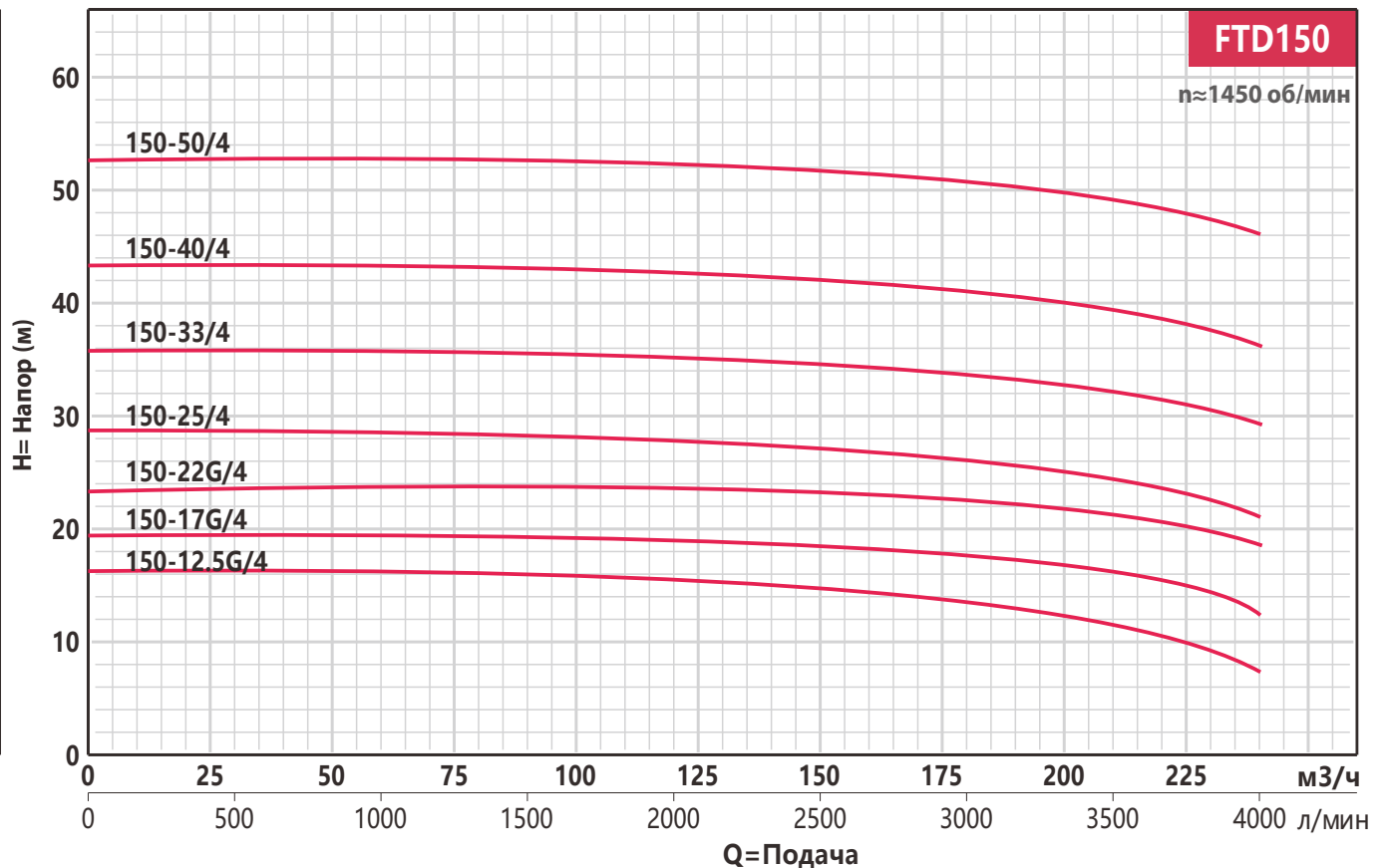
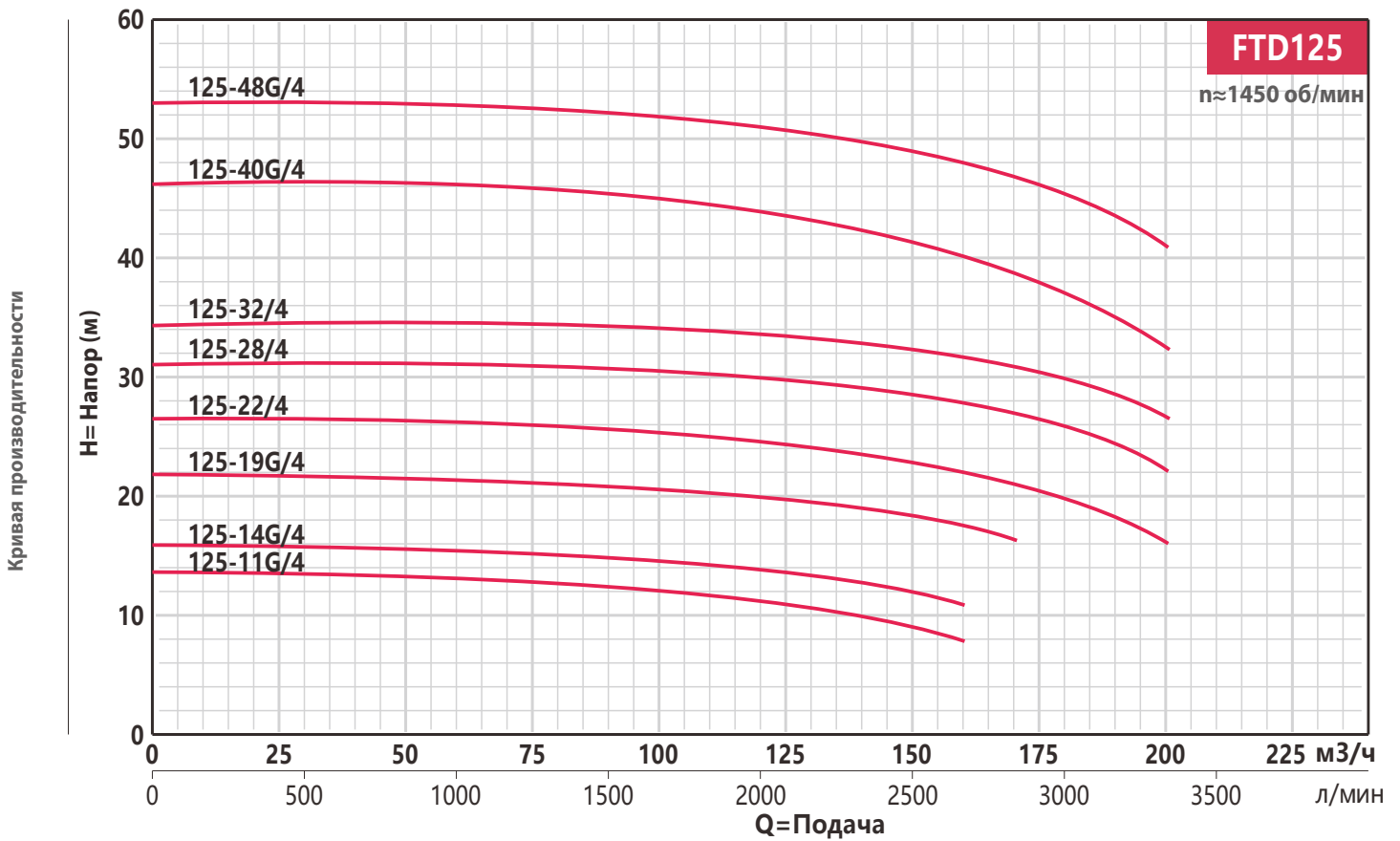

Кривая производительности

