

6SR

Электронасосы погружные 6''

-  Чистая вода
(Максимальное содержание песка не более 100 г/м³)
-  В коммунальном секторе
-  В сельском хозяйстве
-  В промышленности



РАБОЧИЙ ДИАПАЗОН

- Производительность до **1000 л/мин** (60 м³/ч)
- Напор до **390 м**

ЭКСПЛУАТАЦИОННЫЕ ОГРАНИЧЕНИЯ

- Температура жидкости до **+35 °C**
- Максимальное содержание песка не более **100 г/м³**
- Глубина погружения до **100 м**
- Установка:
 - в вертикальном положении
 - в горизонтальном положении со следующими ограничениями: до **12 ступеней** или до **11 кВт**
- Количество пусков в час: **20** с регулярными интервалами
- Поток охлаждения двигателя не менее **16 см/с** (50 см/с для 30 кВт)
- Продолжительный режим работы электродвигателя **S1**

ИСПОЛНЕНИЕ И НОРМЫ БЕЗОПАСНОСТИ

ЭЛЕКТРОДВИГАТЕЛЬ

– Трехфазный 400 В - 50 Гц

Кабель электропитания длиной **4 м**

EN 60335-1
IEC 60335-1
CEI 61-150

EN 60034-1
IEC 60034-1
CEI 2-3



РЕГЛАМЕНТ (ЕС) N. 547/2012

СЕРТИФИКАЦИЯ

Сертифицированная система менеджмента DNV ISO 9001: Система менеджмента качества
ISO 14001: Экологический менеджмент



ОБЛАСТИ ПРИМЕНЕНИЯ И УСТАНОВКА

Рекомендуются для подачи чистой воды с содержанием песка не более **100 г/м³**. Благодаря высоким эксплуатационным характеристикам и надёжности, насосы могут применяться в бытовом секторе, коммунальном хозяйстве и промышленности. В сочетании с гидроаккумуляторами они используются для распределения воды, для ирригации, повышения давления в системах, в противопожарных установках и т.п.

ИСПОЛНЕНИЕ ПО ЗАКАЗУ

- Гидравлические части 6SR-HYD с двойной защитной планкой кабеля при комплектации электродвигателями двойного напряжения 400/690 В $\blacktriangle/\blacktriangle$ (звезда/треугольник) от 11 кВт до 30 кВт
- Другие напряжения питания или частота 60 Гц
- **Комплект, состоящий из охлаждающего кожуха, фильтра и опор**



ГАРАНТИЯ

2 года в соответствии с нашими общими условиями продажи

РАБОЧИЙ ДИАПАЗОН

50 Гц n= 2900 об/мин



СХЕМА УСЛОВНОГО ОБОЗНАЧЕНИЯ НАСОСА

6 SR 12 / 8 - PD или HYD

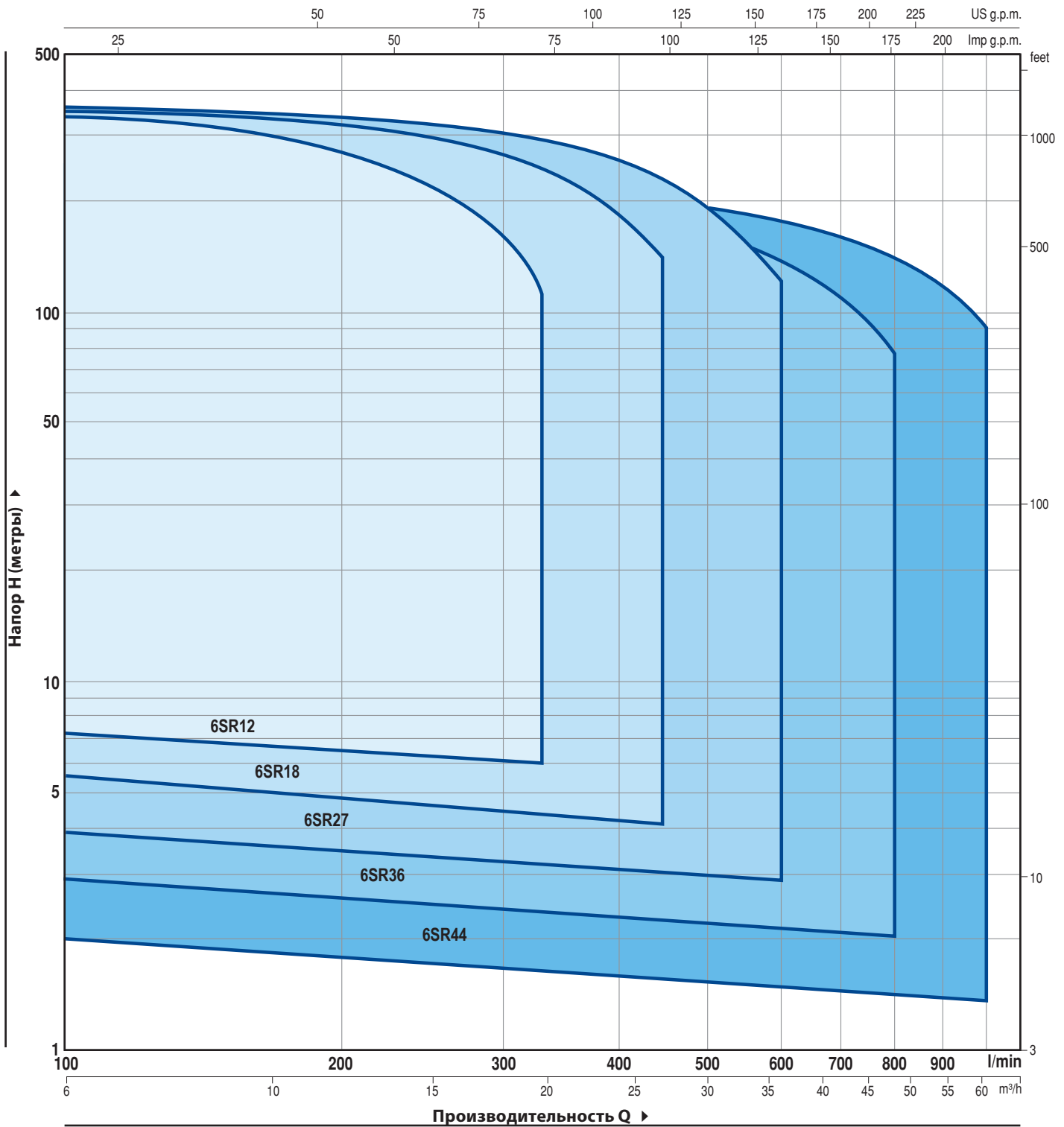

6SR12

РАБОЧИЕ ХАРАКТЕРИСТИКИ И ТЕХНИЧЕСКИЕ ДАННЫЕ

50 Гц n= 2900 об/мин

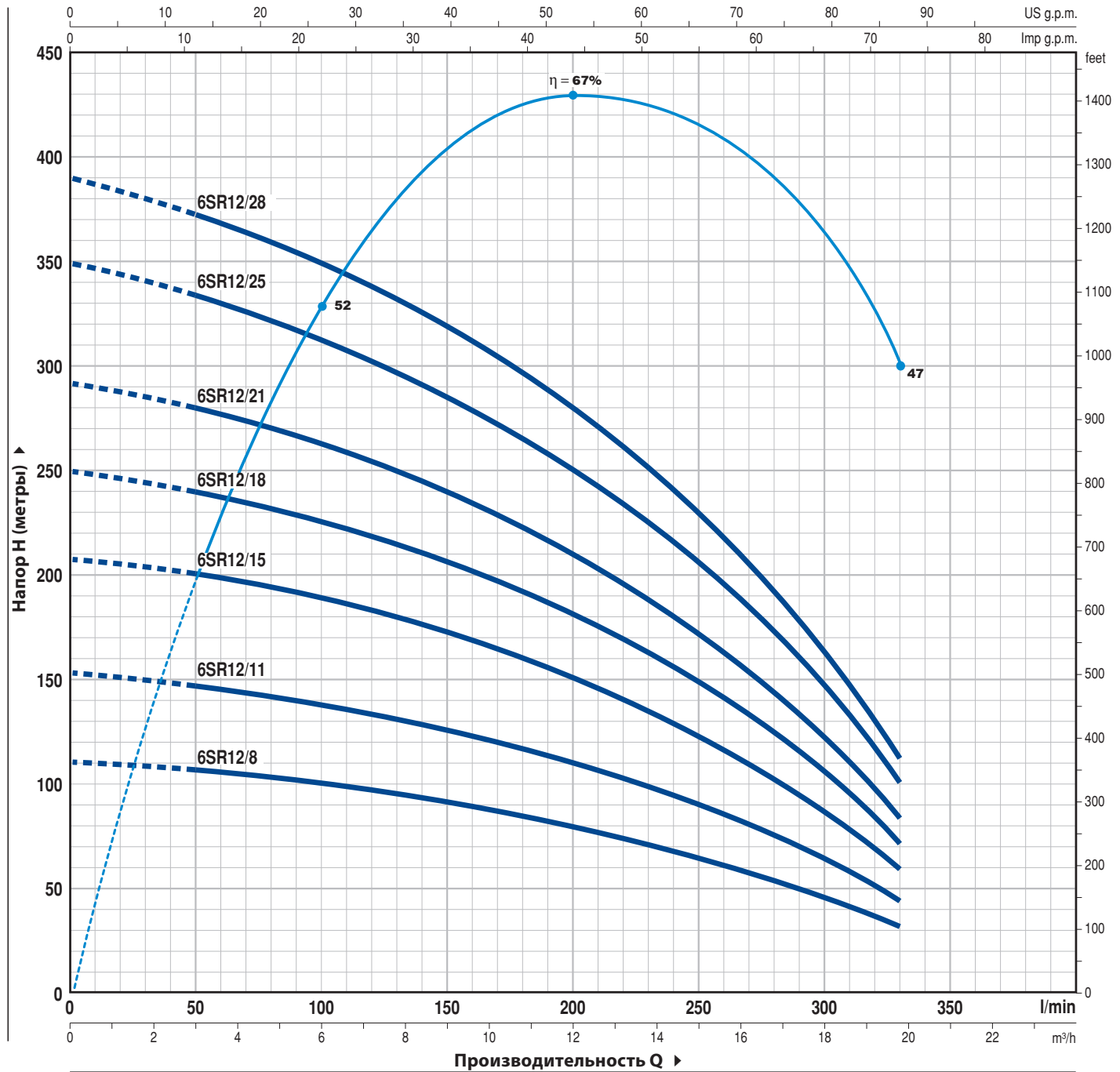

ТИП Трехфазный	МОЩНОСТЬ (P2)		Q м³/ч л/мин	0	3,0	6,0	9,0	12,0	15,0	18,0	19,8
	кВт	л.с.		0	50	100	150	200	250	300	330
6SR12/8	4	5,5	H метры	111	106	100	91	80	66	47	32
6SR12/11	5,5	7,5		153	146	138	125	110	91	65	44
6SR12/15	7,5	10		208	199	189	171	150	124	88	60
6SR12/18	9,2	12,5		250	239	225	205	180	149	106	72
6SR12/21	11	15		292	279	263	239	210	174	124	84
6SR12/25	13	17,5		349	331	313	285	250	206	147	100
6SR12/28	15	20		390	371	350	319	280	231	165	112

Q - Производительность H - Общий манометрический напор

Допустимое отклонение характеристик насосов соответствует классу 3B согласно EN ISO 9906.

РАБОЧИЕ ХАРАКТЕРИСТИКИ И ТЕХНИЧЕСКИЕ ДАННЫЕ

50 Гц n= 2900 об/мин

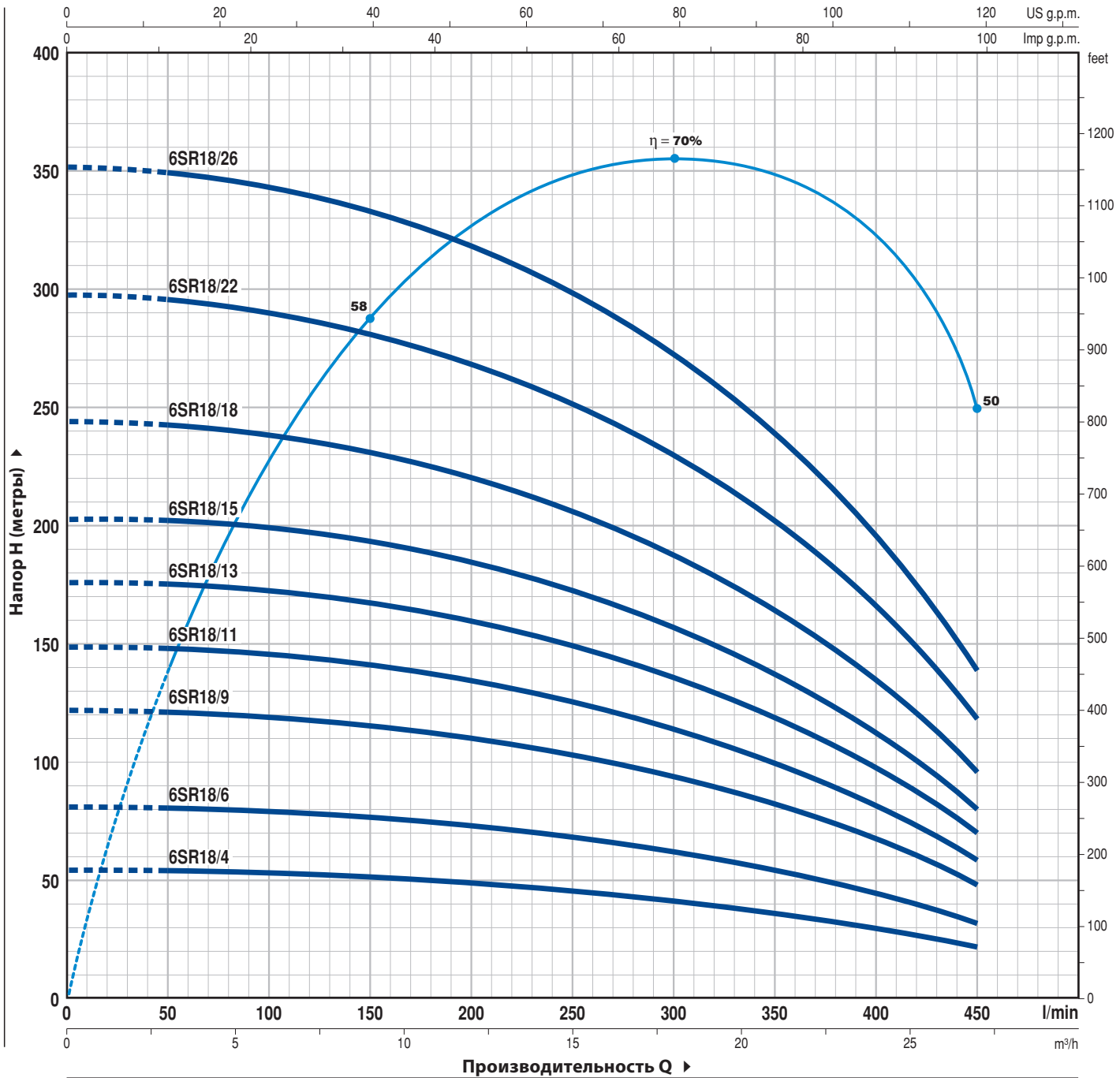

ТИП	МОЩНОСТЬ (P2)		Q	Q											
	кВт	л.с.		0	3	6	9	12	15	18	21	24	27		
Трехфазный			л/мин	0	50	100	150	200	250	300	350	400	450		
6SR18/4	4	5,5	H метры	54	53,8	53	51	49	46	42	37	30	22		
6SR18/6	5,5	7,5		81	80,5	79	77	74	69	63	55	45	32		
6SR18/9	7,5	10		122	121	119	116	111	103	94	83	68	48		
6SR18/11	9,2	12,5		149	148	145,5	141	135	126	115	101	83	59		
6SR18/13	11	15		176	175	172	167	160	149	136	120	98	70		
6SR18/15	13	17,5		203	202	199	193	185	172	157	138	113	80		
6SR18/18	15	20		244	242	238	231	221	206	188	165	135	96		
6SR18/22	18,5	25		298	296	291	282	270	252	230	202	165	118		
6SR18/26	22	30		352	350	344	334	320	298	272	239	195	139		

Q - Производительность H - Общий манометрический напор

Допустимое отклонение характеристик насосов соответствует классу 3B согласно EN ISO 9906.

6SR27

РАБОЧИЕ ХАРАКТЕРИСТИКИ И ТЕХНИЧЕСКИЕ ДАННЫЕ

50 Гц n= 2900 об/мин

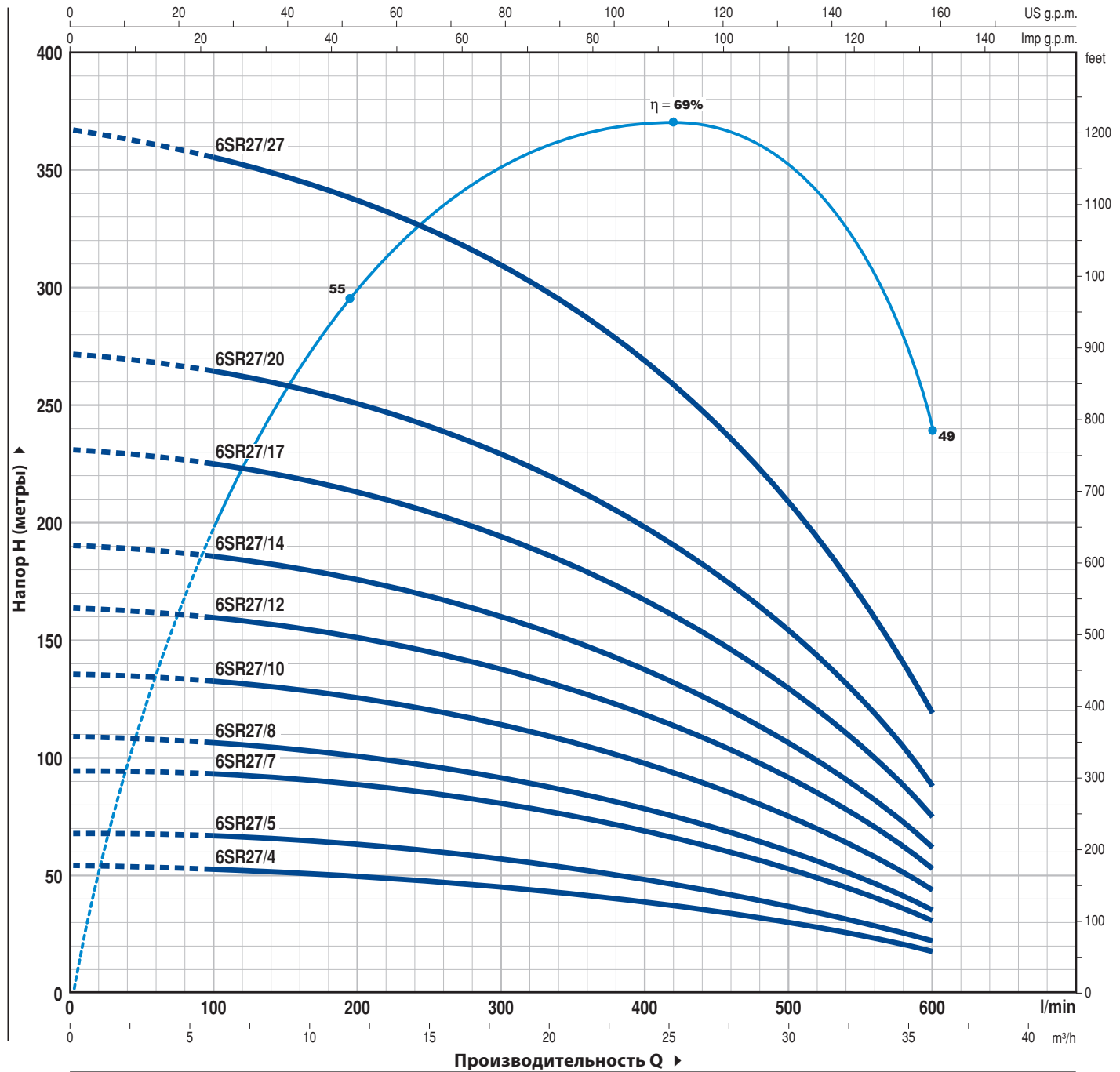

ТИП	МОЩНОСТЬ (P2)		Q м³/ч л/мин	0	6	12	18	24	30	36
	кВт	л.с.		0	100	200	300	400	500	600
Трехфазный			H метры	0	100	200	300	400	500	600
6SR27/4	4	5,5		54	53	49	45	40	30	18
6SR27/5	5,5	7,5		68	66	62	57	50	37	22
6SR27/7	7,5	10		95	92	87	80	70	52	31
6SR27/8	9,2	12,5		109	106	99	91	80	59	35
6SR27/10	11	15		136	132	124	114	100	74	44
6SR27/12	13	17,5		164	159	149	137	120	89	53
6SR27/14	15	20		191	185	174	160	140	104	62
6SR27/17	18,5	25		231	224	211	194	170	126	75
6SR27/20	22	30		272	264	248	228	200	148	88
6SR27/27	30	40	367	356	335	308	270	205	119	

Q - Производительность H - Общий манометрический напор

Допустимое отклонение характеристик насосов соответствует классу 3B согласно EN ISO 9906.

РАБОЧИЕ ХАРАКТЕРИСТИКИ И ТЕХНИЧЕСКИЕ ДАННЫЕ

50 Гц n= 2900 об/мин

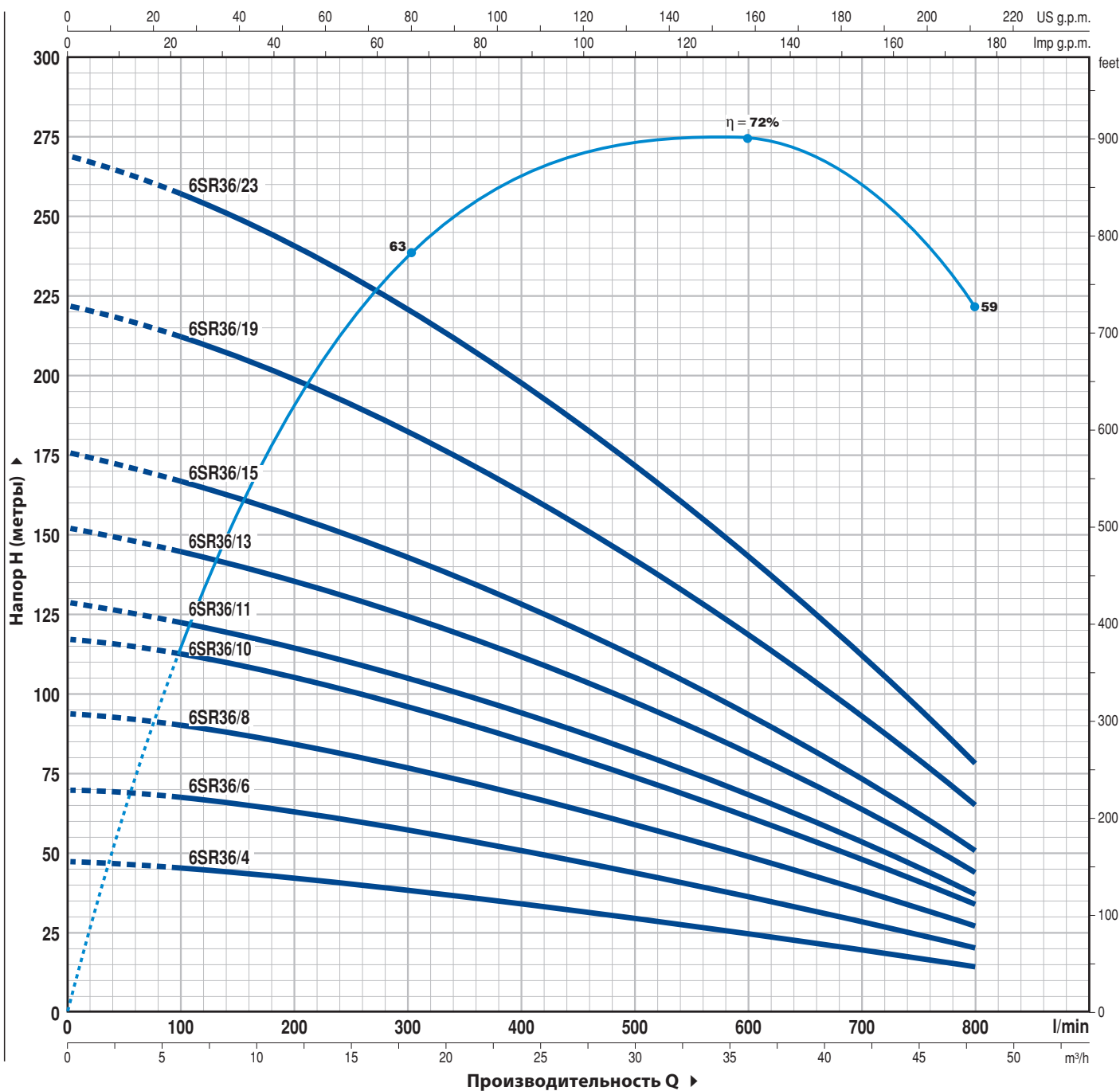

ТИП	МОЩНОСТЬ (P2)		Q	Q											
	кВт	л.с.		0	6	12	18	24	30	36	42	48			
Трехфазный			л/мин	0	100	200	300	400	500	600	700	800			
6SR36/4	4	5,5	H метры	47	45	42	38	34	29	25	19	14			
6SR36/6	5,5	7,5		70	67	63	57	51	44	37	29	20			
6SR36/8	7,5	10		94	89	84	76	68	59	50	39	27			
6SR36/10	9,2	12,5		117	111	105	95	85	74	62	48	34			
6SR36/11	11	15		129	123	115	105	93	81	68	53	37			
6SR36/13	13	17,5		152	145	136	124	110	96	81	63	44			
6SR36/15	15	20		176	167	157	143	127	110	93	72	51			
6SR36/19	18,5	25		222	212	199	181	161	140	118	92	65			
6SR36/23	22	30		269	256	241	219	195	169	143	111	78			

Q - Производительность H - Общий манометрический напор

Допустимое отклонение характеристик насосов соответствует классу 3B согласно EN ISO 9906.

6SR44

РАБОЧИЕ ХАРАКТЕРИСТИКИ И ТЕХНИЧЕСКИЕ ДАННЫЕ

50 Гц n= 2900 об/мин

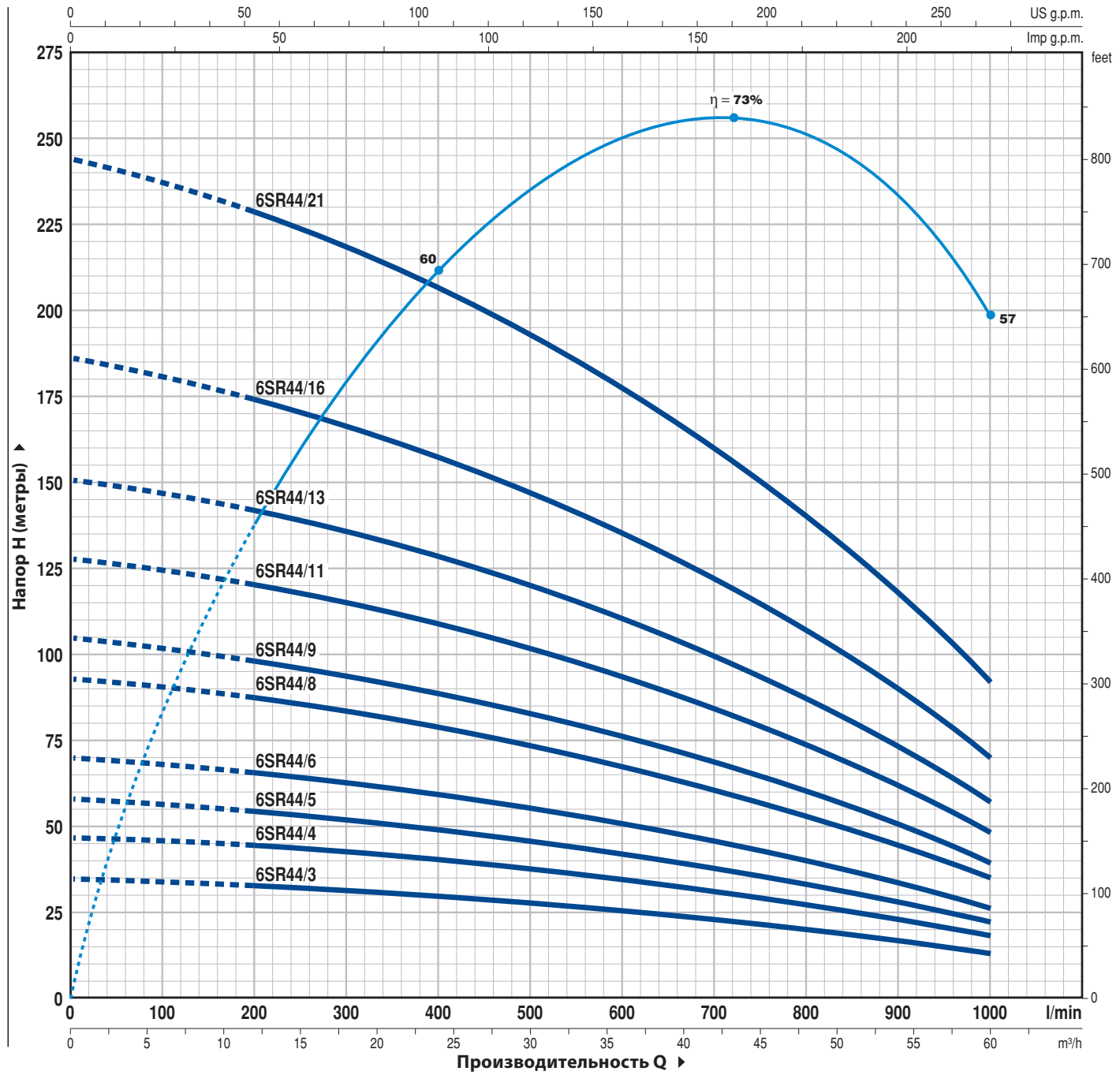

ТИП	МОЩНОСТЬ (P2)		Q	H											
	кВт	л.с.		м³/ч	0	12	18	24	30	36	42	48	54	60	
Трехфазный			л/мин	0	200	300	400	500	600	700	800	900	1000		
6SR44/3	4	5,5		35	33	31	30	28	26	23	20	17	13		
6SR44/4	5,5	7,5		47	44	42	40	37	34	31	27	23	18		
6SR44/5	7,5	10		58	54	52	49	46	43	38	33	28	22		
6SR44/6	9,2	12,5		70	65	62	59	56	51	46	40	34	26		
6SR44/8	11	15		93	87	83	79	74	68	61	53	45	35		
6SR44/9	13	17,5		105	98	93	89	83	77	69	60	51	39		
6SR44/11	15	20		128	120	114	109	102	94	84	73	62	48		
6SR44/13	18,5	25		151	141	135	128	120	111	99	86	73	57		
6SR44/16	22	30		186	174	166	158	148	136	122	106	90	70		
6SR44/21	30	40		244	228	218	207	194	179	160	139	118	92		

Q = Производительность H = Общий манометрический напор

Допустимое отклонение характеристик насосов соответствует Классу 3B согласно EN ISO 9906.

ТИПОВЫЕ СХЕМЫ УСТАНОВКИ

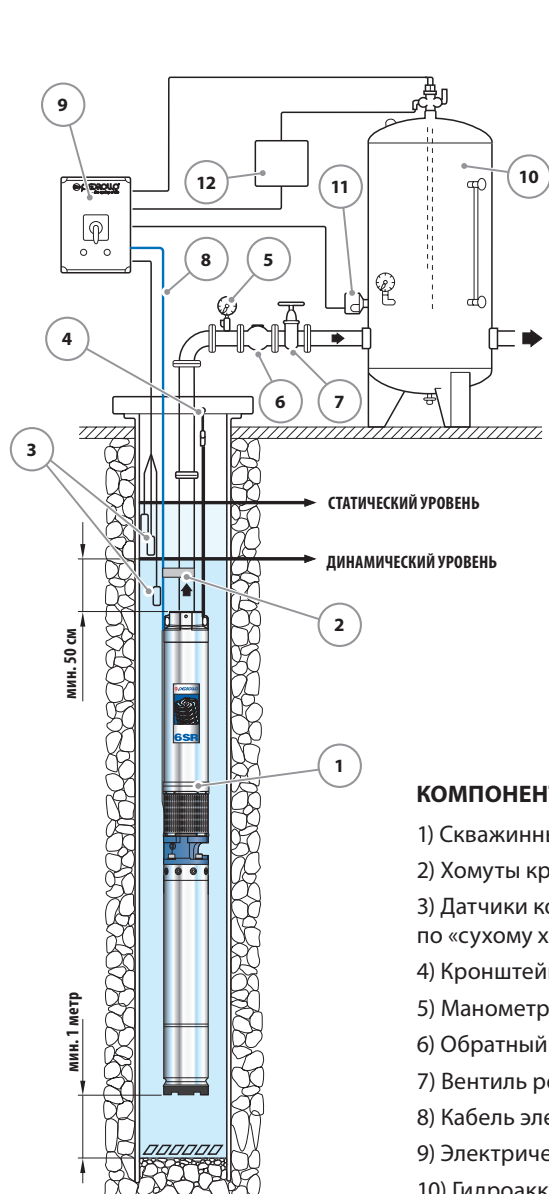

КОМПОНЕНТЫ

- 1) Скважинный электронасос
- 2) Хомуты крепления кабеля электропитания
- 3) Датчики контроля уровня воды для предотвращения работы по «сухому ходу»
- 4) Кронштейн и крепежный трос
- 5) Манометр
- 6) Обратный клапан
- 7) Вентиль регулирования расхода
- 8) Кабель электропитания
- 9) Электрический пульт
- 10) Гидроаккумулятор
- 11) Реле давления
- 12) Электродвигатель/электрокомпрессор

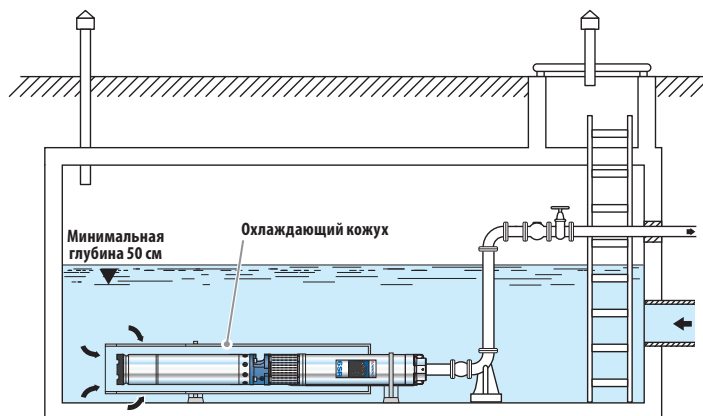

Охлаждающий кожух

При установке электронасоса в накопительных резервуарах, реках или озерах необходимо использование внешнего кожуха с целью создания охлаждающего потока воды, предотвращающего перегрев двигателя.

► Электронасосы **6SR** устанавливаются в скважины диаметром не менее 6" (150 мм). Электронасос опускается в скважину при помощи напорной трубы на глубину, которая обеспечивает его полное погружение (не менее 50 см от поверхности воды и не менее 1 м от дна скважины), в том числе во время его работы, когда уровень воды в скважине может падать. При установке электронасоса в скважине рекомендуется закреплять его тросом из нержавеющей стали через предусмотренные для этого проушины на напорном корпусе.

6SR12-18-27 (Радиальные колеса)

ПОЗ. КОМПОНЕНТ	КОНСТРУКТИВНЫЕ ХАРАКТЕРИСТИКИ
1 НАПОРНЫЙ КОРПУС	Никелированный чугун с катафорезной обработкой, напорный патрубок с резьбой согласно ISO 228/1
2 ОБРАТНЫЙ КЛАПАН	Нержавеющая сталь AISI 304
3 ФЛАНЕЦ	Никелированный чугун, размеры соответствуют стандартам NEMA
4 РАБОЧИЕ КОЛЕСА	Noryl FE1520PW с покрытием из специальной резины
5 ДИФFUЗОРЫ	Noryl FE1520PW
6 КОРПУС ДИФFUЗОРА	Нержавеющая сталь AISI 304
7 ВАЛ НАСОСА	Нержавеющая сталь AISI 304
8 ПОДШИПНИКИ НАСОСА	Неподвижные части выполнены из специального технополимера, а вращающиеся части изготовлены из нержавеющей стали AISI 316 с защитным покрытием из окиси хрома, повышающим стойкость к воздействию песка.
9 ПРИВОДНАЯ МУФТА	Нержавеющая сталь AISI 420
10 ФИЛЬТР	Нержавеющая сталь AISI 304
11 ЗАЩИТНАЯ ПЛАНКА КАБЕЛЯ	Нержавеющая сталь AISI 304
12 ДВИГАТЕЛЬ 6"	6PD - погружной перематываемый маслонаполненный двигатель "PEDROLLO"

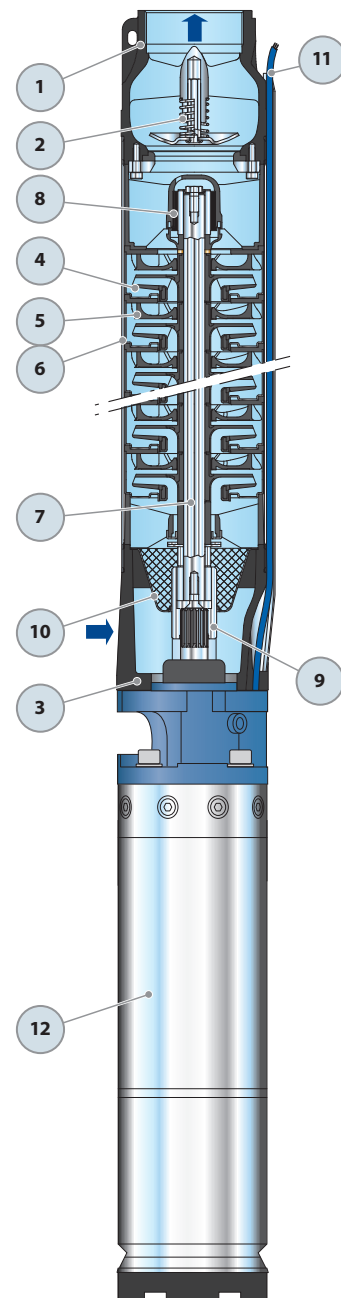

ПОЗ. КОМПОНЕНТ

КОНСТРУКТИВНЫЕ ХАРАКТЕРИСТИКИ

1	НАПОРНЫЙ КОРПУС	Нержавеющая сталь AISI 304, напорный патрубок с резьбой согласно ISO 228/1
2	ОБРАТНЫЙ КЛАПАН	Нержавеющая сталь AISI 304
3	ФЛАНЕЦ	Никелированный чугун, размеры соответствуют стандартам NEMA
4	РАБОЧИЕ КОЛЕСА	Noryl FE1520PW с покрытием из специальной резины
5	ДИФФУЗОРЫ	Noryl FE1520PW
6	КОРПУС ДИФфуЗОРА	Нержавеющая сталь AISI 304
7	ВАЛ НАСОСА	Нержавеющая сталь AISI 304
8	ПОДШИПНИКИ НАСОСА	Неподвижные части выполнены из специального технополимера, а вращающиеся части изготовлены из нержавеющей стали AISI 316 с защитным покрытием из окиси хрома, повышающим стойкость к воздействию песка.
9	ПРИВОДНАЯ МУФТА	Нержавеющая сталь AISI 420
10	ФИЛЬТР	Нержавеющая сталь AISI 304
11	ЗАЩИТНАЯ ПЛАНКА КАБЕЛЯ	Нержавеющая сталь AISI 304
12	ДВИГАТЕЛЬ 6"	6PD = погружной перематываемый маслонаполненный двигатель "PEDROLLO"

