

## Центробежные насосы стандарта "EN 733"



Чистая вода



В промышленности



### РАБОЧИЙ ДИАПАЗОН

- Производительность до **6000 л/мин** (360 м<sup>3</sup>/ч)
- Напор до **98 м**

### ЭКСПЛУАТАЦИОННЫЕ ОГРАНИЧЕНИЯ

- Манометрическая высота всасывания до **7 м**
- Температура жидкости от **-10 °С** до **+90 °С**
- Максимальное давление в корпусе насоса **10 бар** (PN10)

### ИСПОЛНЕНИЕ И НОРМЫ БЕЗОПАСНОСТИ

EN 733



РЕГЛАМЕНТ (ЕС) N. 547/2012

### СЕРТИФИКАЦИЯ

Сертифицированная система менеджмента DNV  
ISO 9001: Система менеджмента качества  
ISO 14001: Экологический менеджмент



### ОБЛАСТИ ПРИМЕНЕНИЯ И УСТАНОВКА

- Водоснабжение
- Повышение давления воды
- Орошение
- Циркуляция воды в системах кондиционирования воздуха
- Моечные установки
- Противопожарные установки
- Промышленность
- Сельское хозяйство
- Циркуляция воды в системах отопления

### ИСПОЛНЕНИЕ ПО ЗАКАЗУ

- Комплект контрфланцев с болтами, гайками и шайбами
- Специальное механическое уплотнение
- Другие напряжения питания или частота 60 Гц
- Совместимость с более горячими или холодными жидкостями
- Совместимость с окружающей средой с более высокими или более низкими температурами

### ГАРАНТИЯ

2 года в соответствии с нашими общими условиями продажи

## РАБОЧИЙ ДИАПАЗОН

n= 2900 об/мин

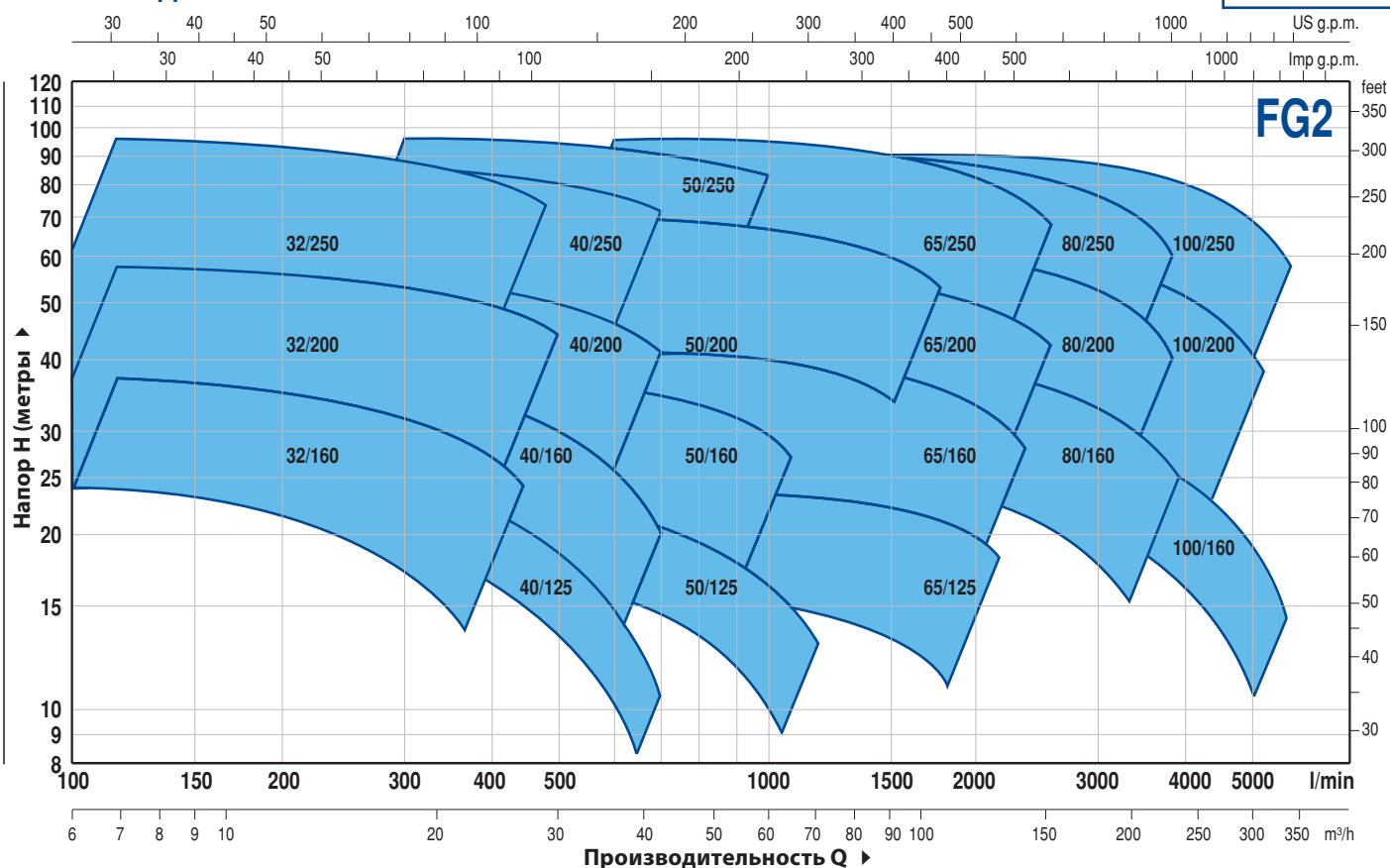

## ТЕХНИЧЕСКИЕ ХАРАКТЕРИСТИКИ

ТИП	ДВИГАТЕЛЬ - ПРИВОД		ХАРАКТЕРИСТИКИ n= 2900 об/мин	
	кВт	л.с.	Q м³/ч	H метры
FG2-32/160C	1,5	2	6 ÷ 21	24 ÷ 14
FG2-32/160B	2,2	3	6 ÷ 24	30 ÷ 17
FG2-32/160A	3	4	6 ÷ 27	37 ÷ 24
FG2-32/200C	4	5,5	6 ÷ 27	44 ÷ 31,5
FG2-32/200B	5,5	7,5	6 ÷ 30	51 ÷ 36
FG2-32/200A	7,5	10	6 ÷ 30	57 ÷ 44
FG2-32/200BH	3	4	6 ÷ 18	45 ÷ 37
FG2-32/200AH	4	5,5	6 ÷ 19,2	55 ÷ 44
FG2-32/250C	9,2	12,5	6 ÷ 24	75 ÷ 55
FG2-32/250B	11	15	6 ÷ 27	87 ÷ 62
FG2-32/250A	15	20	6 ÷ 28,8	97 ÷ 70
FG2-40/125C	1,1	1,5	6 ÷ 33	16 ÷ 6
FG2-40/125B	1,5	2	6 ÷ 36	20,5 ÷ 9
FG2-40/125A	2,2	3	6 ÷ 42	26 ÷ 10
FG2-40/160C	2,2	3	6 ÷ 36	27 ÷ 14
FG2-40/160B	3	4	6 ÷ 36	32 ÷ 20
FG2-40/160A	4	5,5	6 ÷ 42	38 ÷ 20
FG2-40/200B	5,5	7,5	6 ÷ 42	47 ÷ 28
FG2-40/200A	7,5	10	6 ÷ 42	55 ÷ 41
FG2-40/250C	9,2	12,5	6 ÷ 42	64 ÷ 47
FG2-40/250B	11	15	6 ÷ 42	71 ÷ 55
FG2-40/250A	15	20	6 ÷ 42	88 ÷ 72
FG2-50/125C	2,2	3	18 ÷ 72	17,5 ÷ 6
FG2-50/125B	3	4	18 ÷ 72	20,7 ÷ 9
FG2-50/125A	4	5,5	18 ÷ 72	23,5 ÷ 13
FG2-50/160C	4	5,5	18 ÷ 60	27 ÷ 16
FG2-50/160B	5,5	7,5	18 ÷ 66	32 ÷ 21
FG2-50/160A	7,5	10	18 ÷ 66	37 ÷ 27
FG2-50/200C	11	15	24 ÷ 102	44 ÷ 30
FG2-50/200B	15	20	24 ÷ 102	52 ÷ 38
FG2-50/200A	18,5	25	24 ÷ 108	61 ÷ 45
FG2-50/200AR	22	30	24 ÷ 108	69 ÷ 53
FG2-50/250D	9,2	12,5	18 ÷ 54	51 ÷ 32
FG2-50/250C	11	15	18 ÷ 54	59 ÷ 42
FG2-50/250B	15	20	18 ÷ 60	72 ÷ 59
FG2-50/250A	18,5	25	18 ÷ 60	85 ÷ 73
FG2-50/250AR	22	30	18 ÷ 60	95 ÷ 83

ТИП	ДВИГАТЕЛЬ - ПРИВОД		ХАРАКТЕРИСТИКИ n= 2900 об/мин	
	кВт	л.с.	Q м³/ч	H метры
FG2-65/125C	4	5,5	36 ÷ 108	16 ÷ 11
FG2-65/125B	5,5	7,5	36 ÷ 108	18 ÷ 13
FG2-65/125A	7,5	10	36 ÷ 132	23 ÷ 18
FG2-65/160C	9,2	12,5	36 ÷ 132	32 ÷ 22
FG2-65/160B	11	15	36 ÷ 144	36,5 ÷ 23
FG2-65/160A	15	20	36 ÷ 144	40,5 ÷ 28
FG2-65/200B	15	20	12 ÷ 144	44 ÷ 30,5
FG2-65/200A	18,5	25	12 ÷ 150	50 ÷ 36,5
FG2-65/200AR	22	30	12 ÷ 156	57 ÷ 42
FG2-65/250C	30	40	24 ÷ 141	76 ÷ 53
FG2-65/250B	37	50	24 ÷ 150	87 ÷ 62
FG2-65/250A	45	60	24 ÷ 156	95 ÷ 68
FG2-80/160D	11	15	30 ÷ 240	25 ÷ 10
FG2-80/160C	15	20	30 ÷ 240	30 ÷ 15
FG2-80/160B	18,5	25	30 ÷ 240	35 ÷ 20
FG2-80/160A	22	30	30 ÷ 240	40 ÷ 25
FG2-80/200B	30	40	30 ÷ 219	56 ÷ 34,5
FG2-80/200A	37	50	30 ÷ 234	62 ÷ 40
FG2-80/250B	45	60	36 ÷ 216	77 ÷ 54
FG2-80/250A	55	75	36 ÷ 234	88,5 ÷ 60
FG2-100/160C-N	15	20	60 ÷ 300	28,5 ÷ 11
FG2-100/160B-N	18,5	25	60 ÷ 330	32,5 ÷ 11
FG2-100/160A-N	22	30	60 ÷ 360	37 ÷ 13
FG2-100/200C	30	40	48 ÷ 279	51 ÷ 28
FG2-100/200B	37	50	48 ÷ 294	57 ÷ 33
FG2-100/200A	45	60	48 ÷ 315	63 ÷ 38
FG2-100/250B	55	75	48 ÷ 309	75 ÷ 48
FG2-100/250A	75	100	48 ÷ 345	89 ÷ 58

Q - Производительность

H - Общий манометрический напор

Допустимое отклонение характеристик насосов соответствует классу 3B согласно EN ISO 9906.

## FG2-32/160

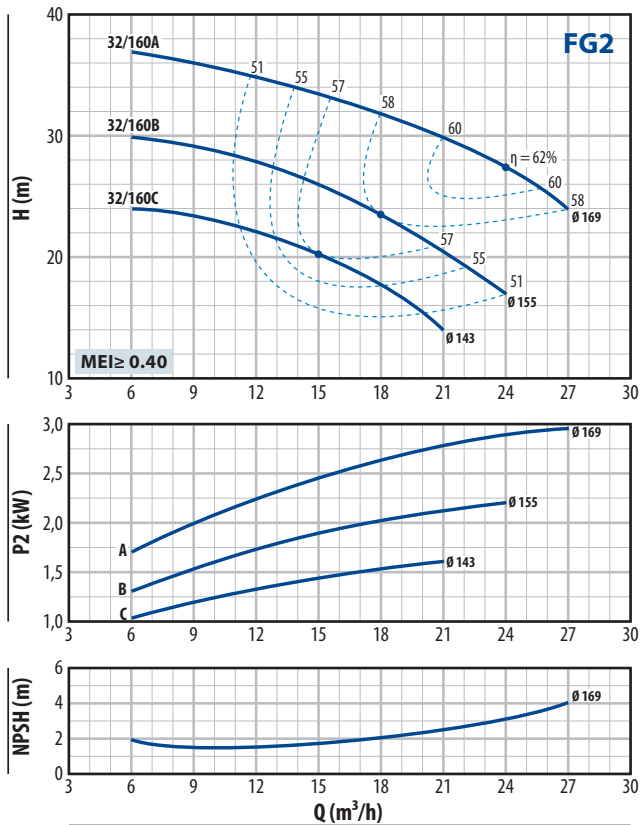

## FG2-32/200

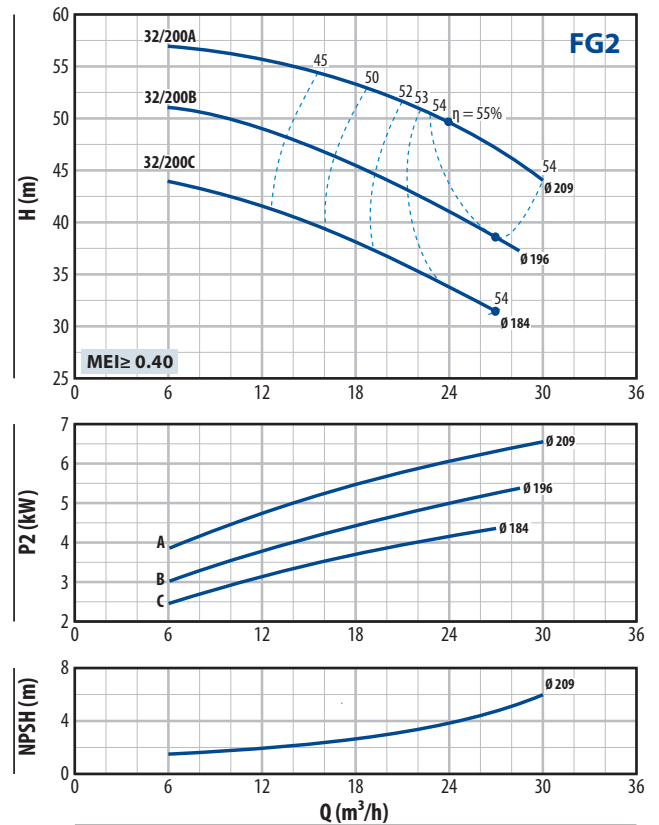

## FG2-32/200H

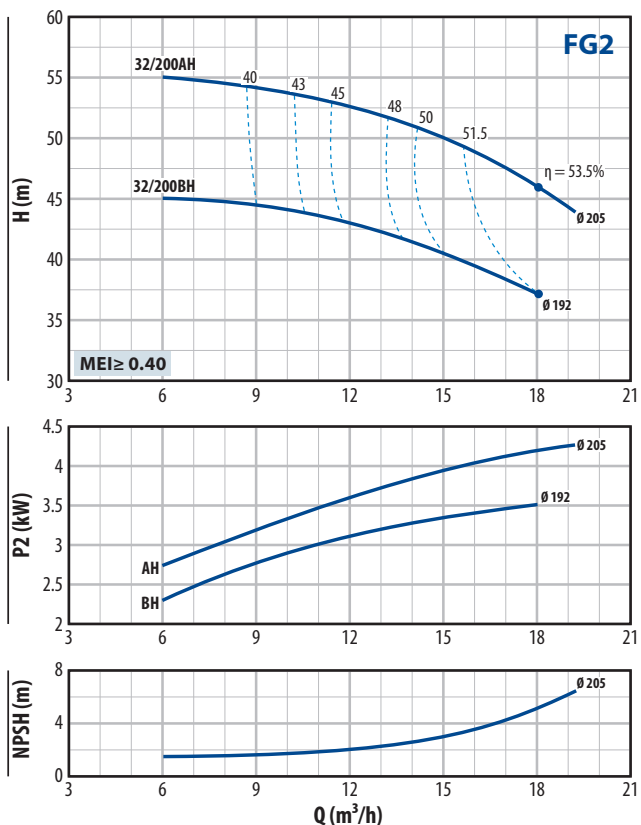

## FG2-32/250

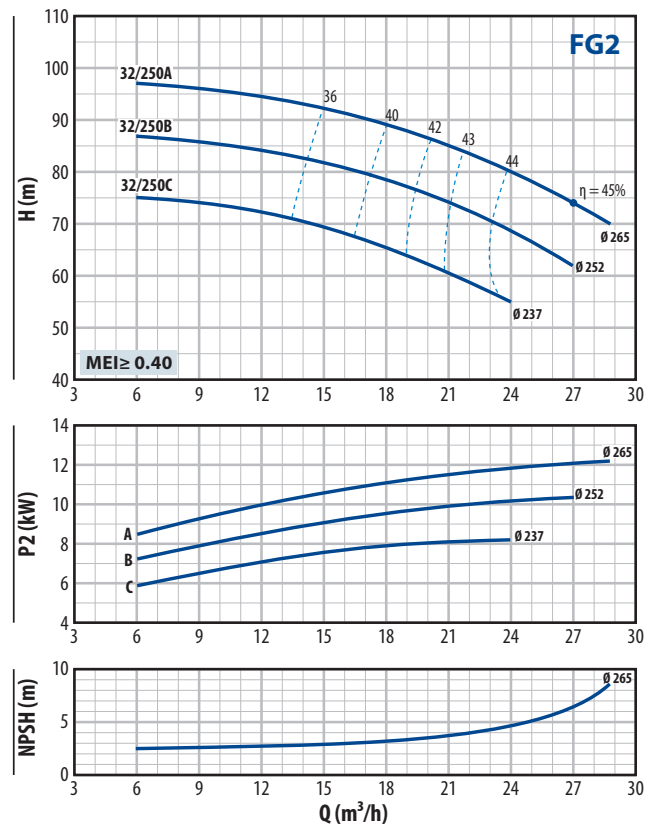

## FG2-40/125

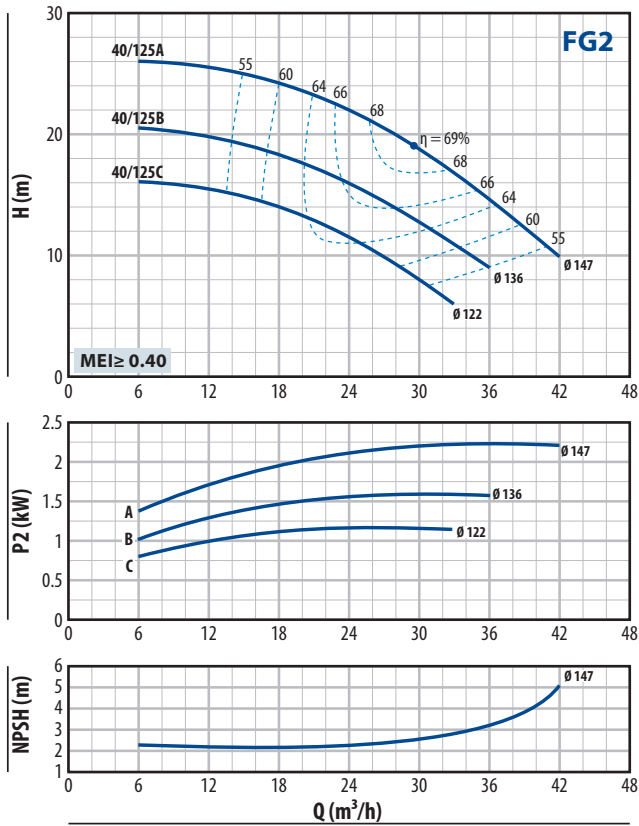

## FG2-40/160

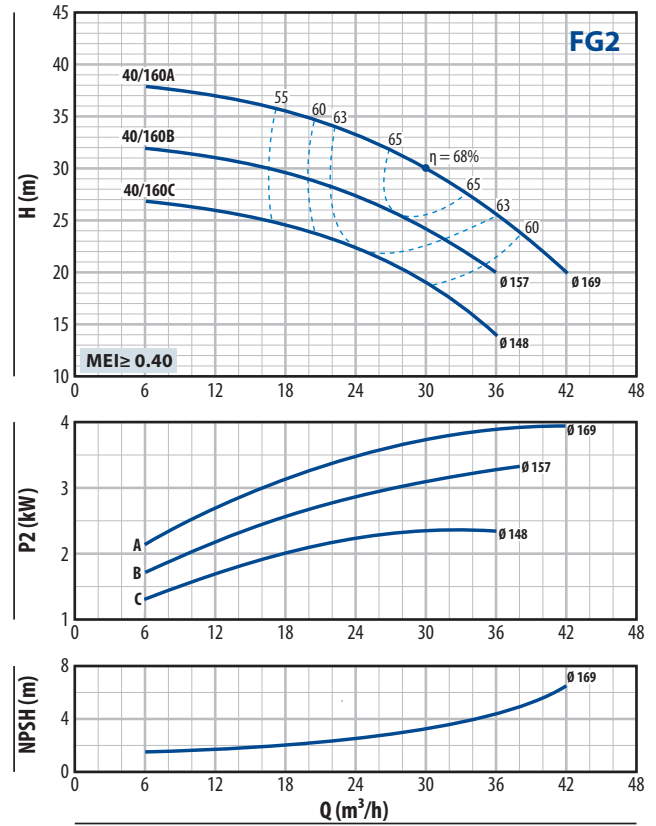

## FG2-40/200

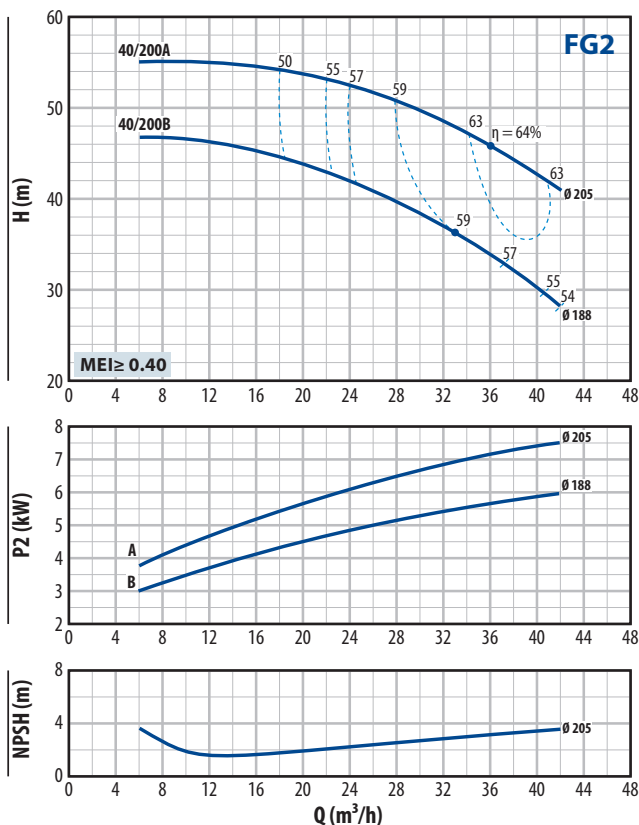

## FG2-40/250

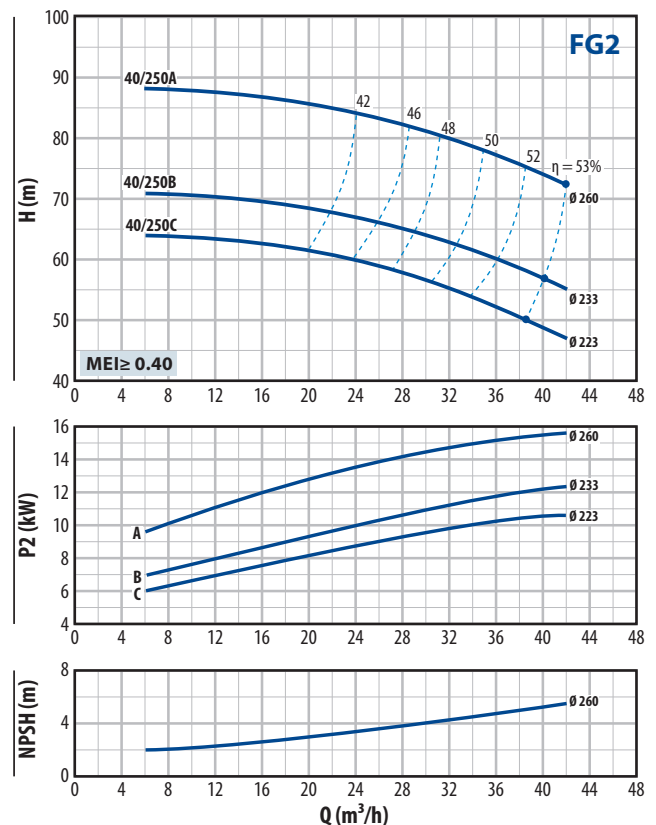

## FG2-50/125

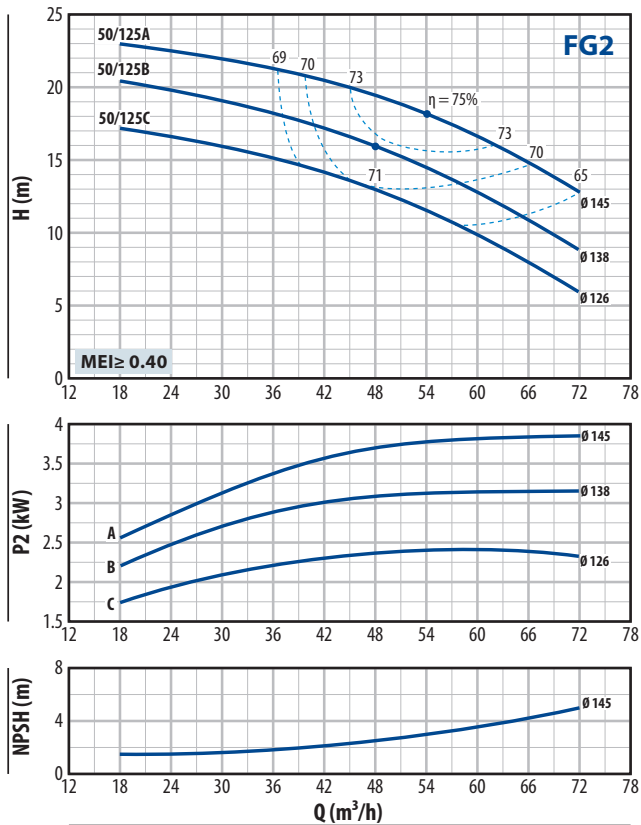

## FG2-50/160

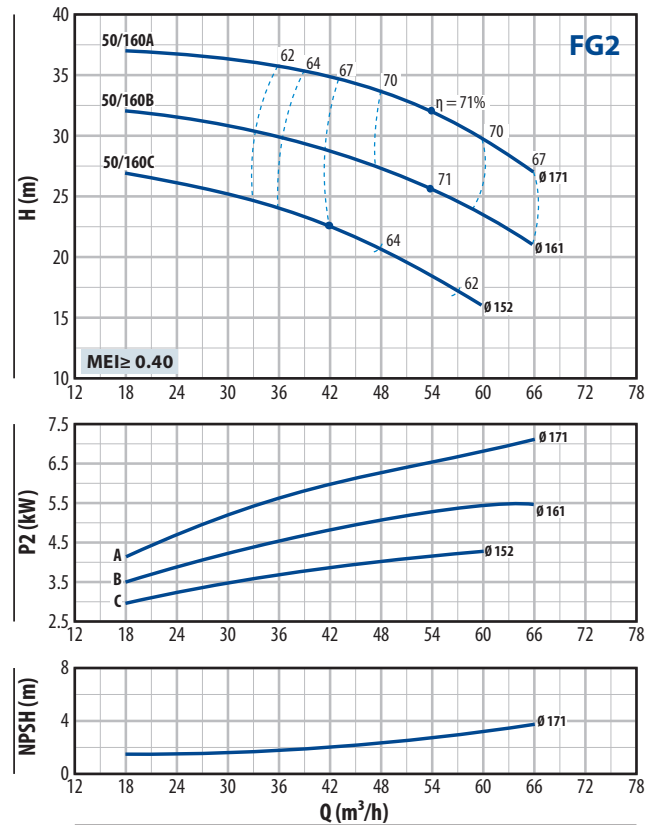

## FG2-50/200

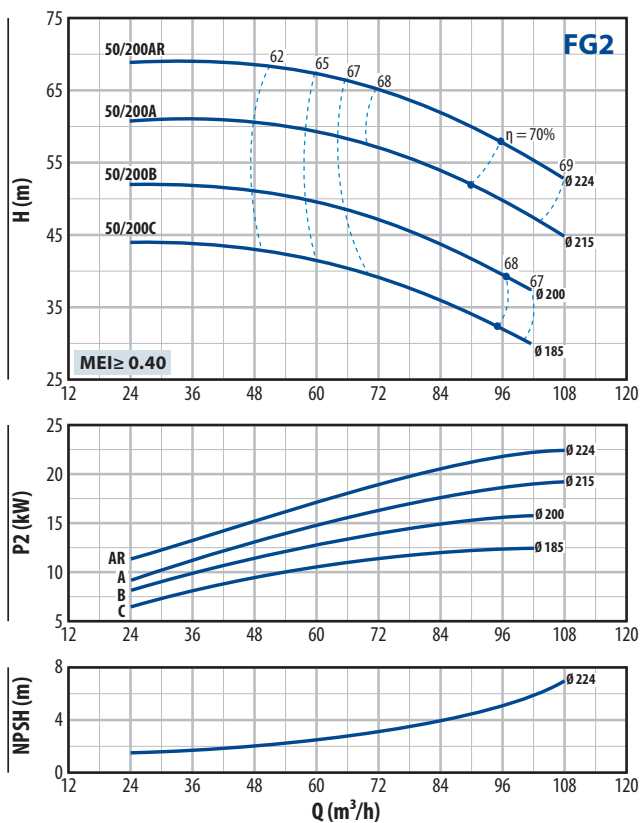

## FG2-50/250

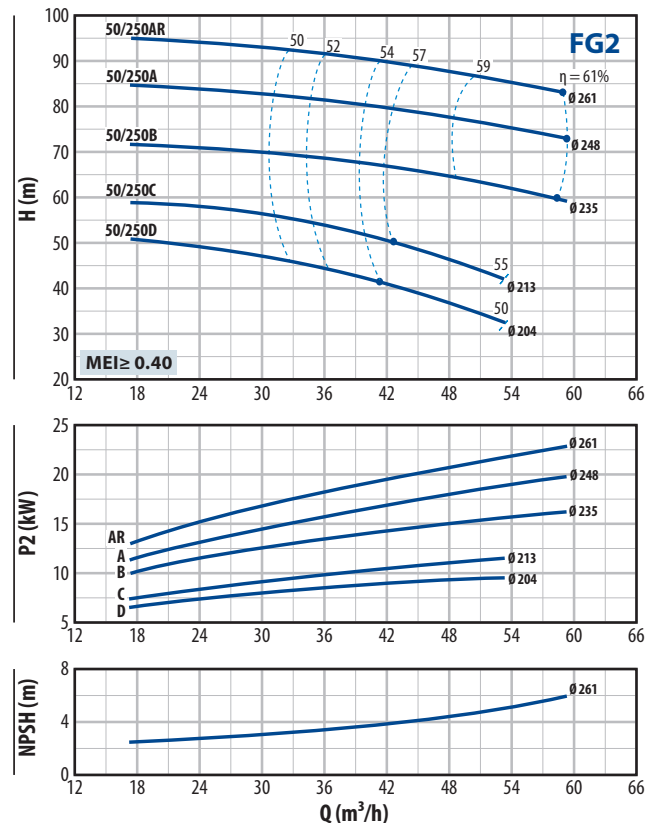

## FG2-65/125

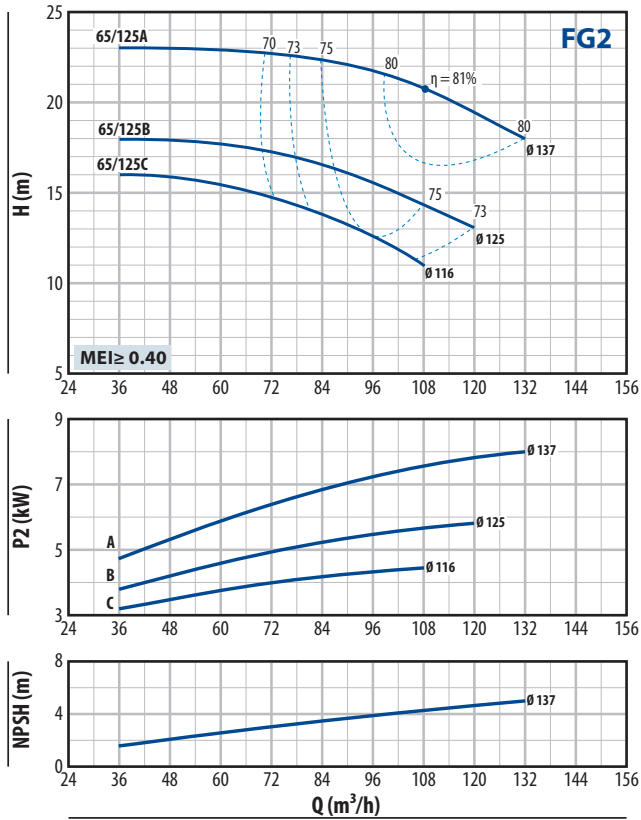

## FG2-65/160

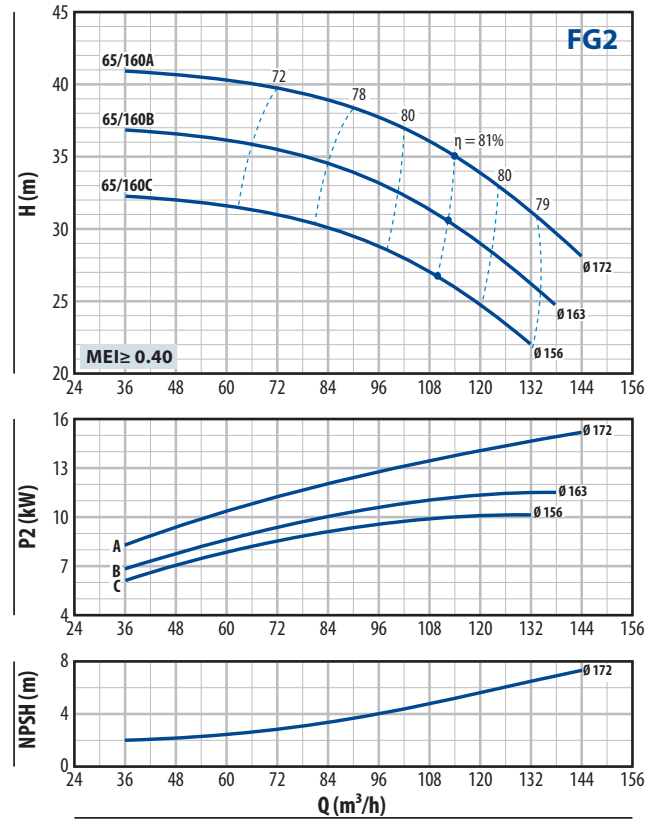

## FG2-65/200

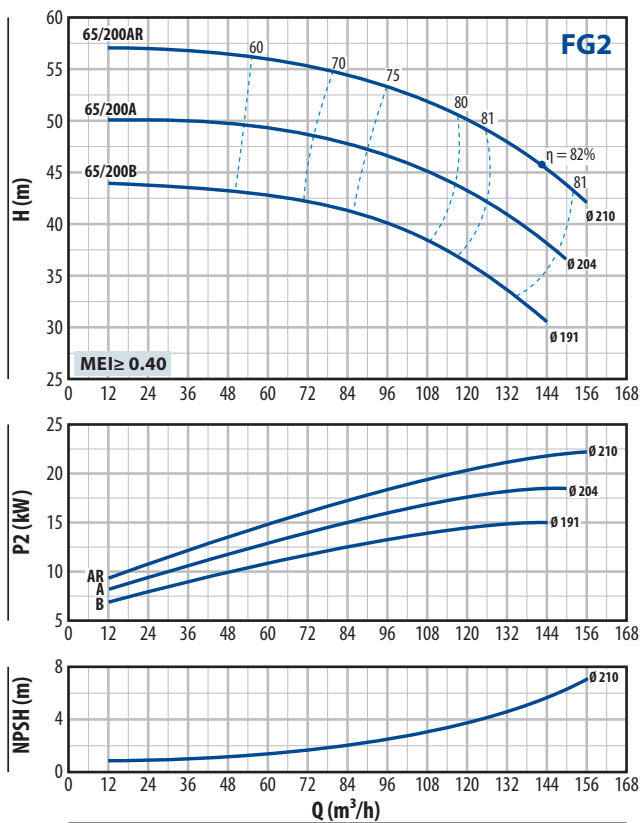

## FG2-65/250

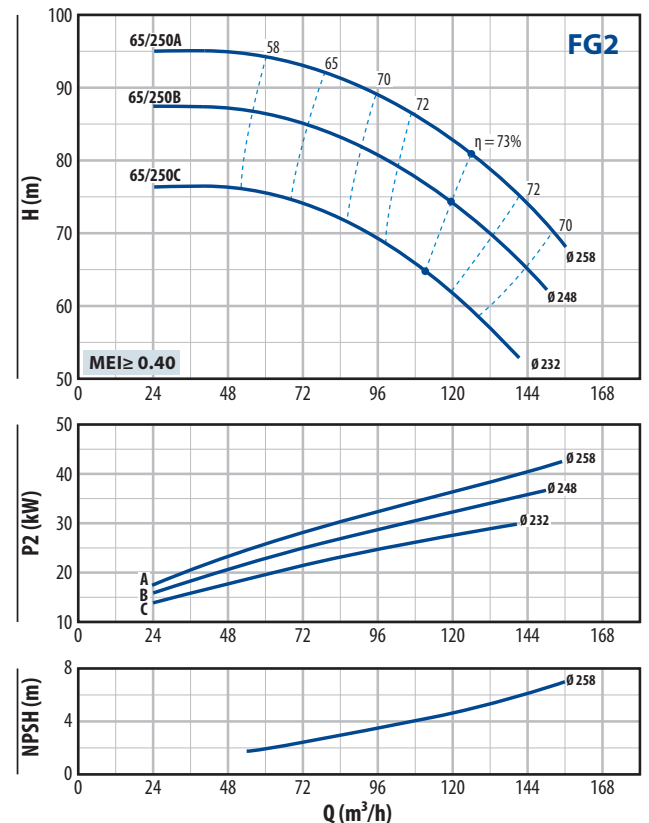

## FG2-80/160

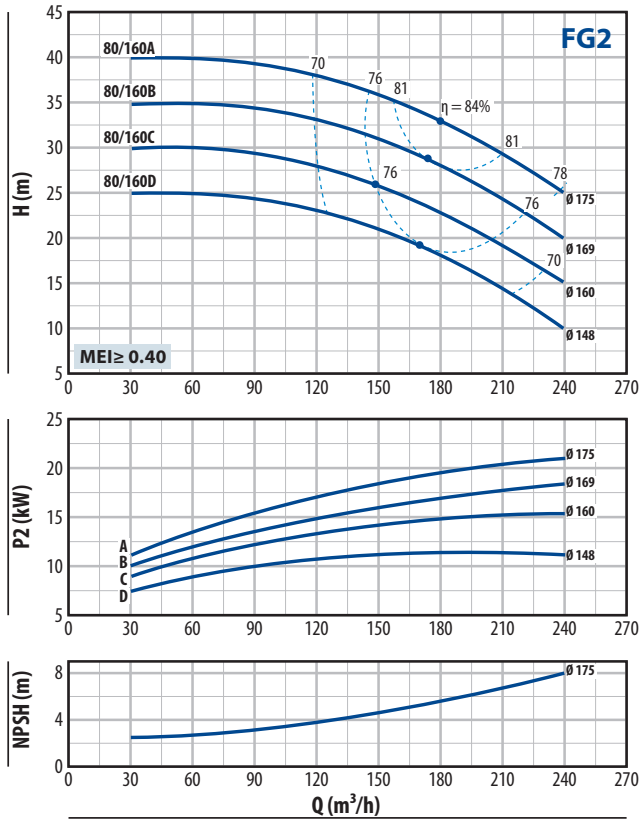

## FG2-80/200

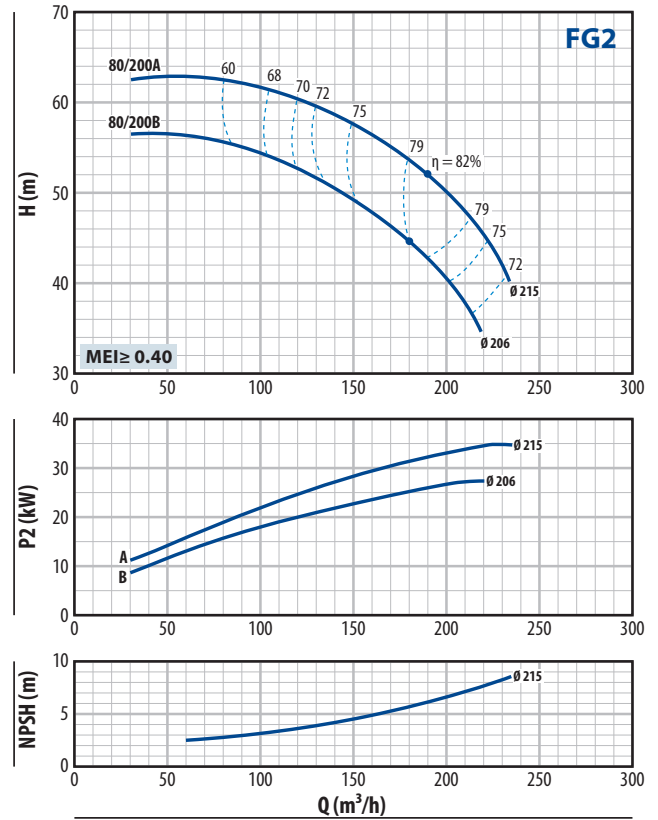

## FG2-80/250

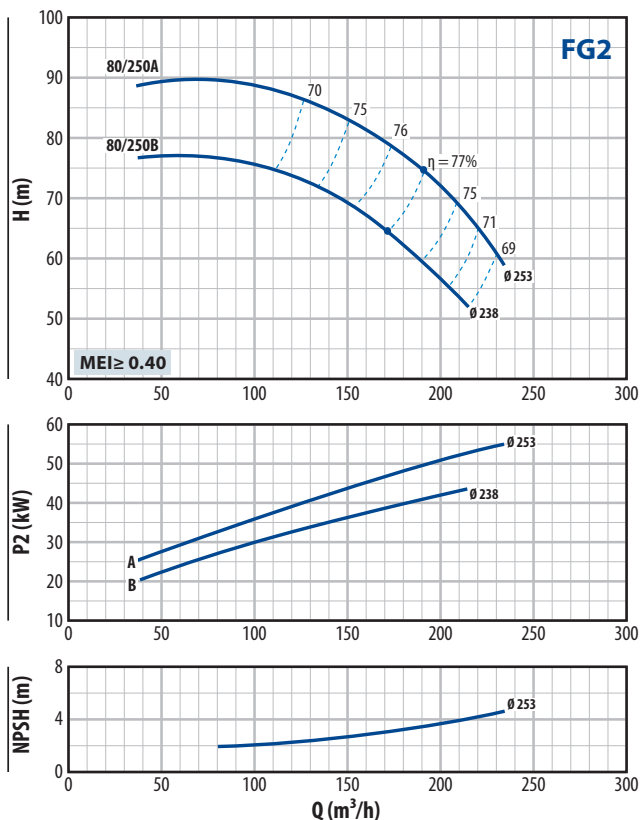

## FG2-100/160

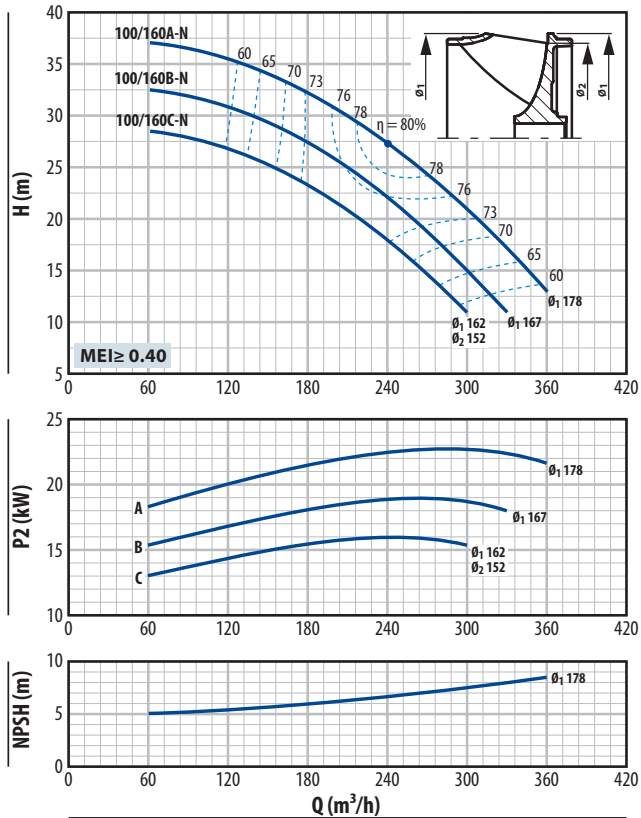

## FG2-100/200

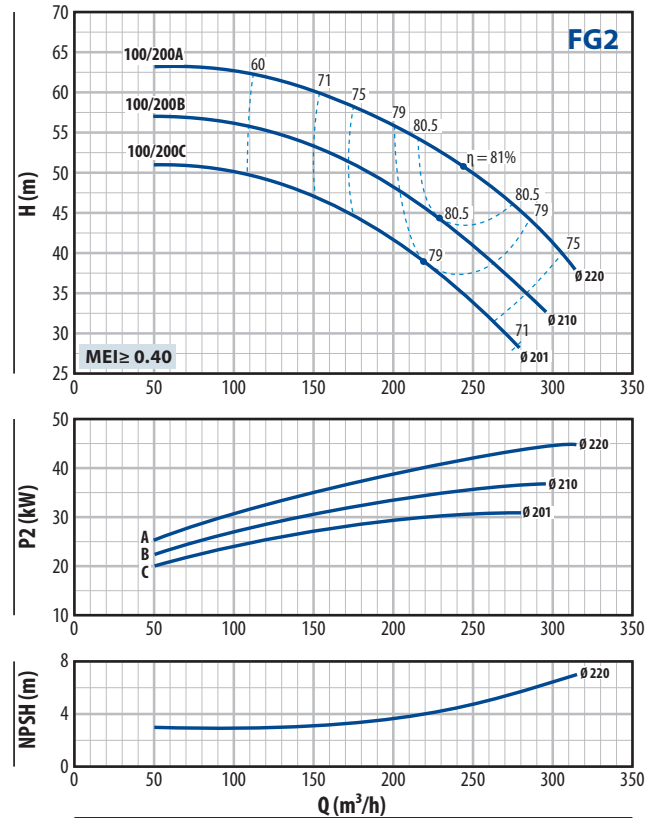

## FG2-100/250

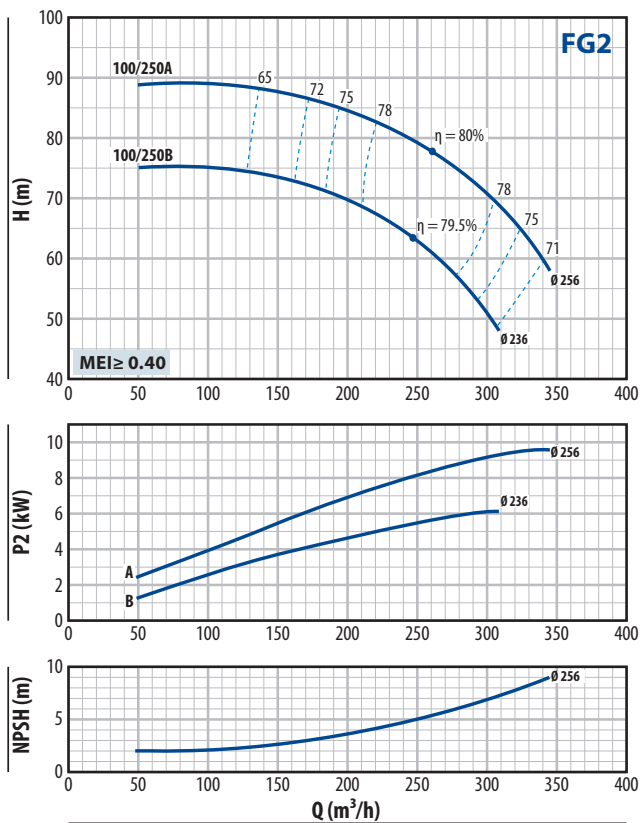



## РАБОЧИЙ ДИАПАЗОН

n= 1450 об/мин

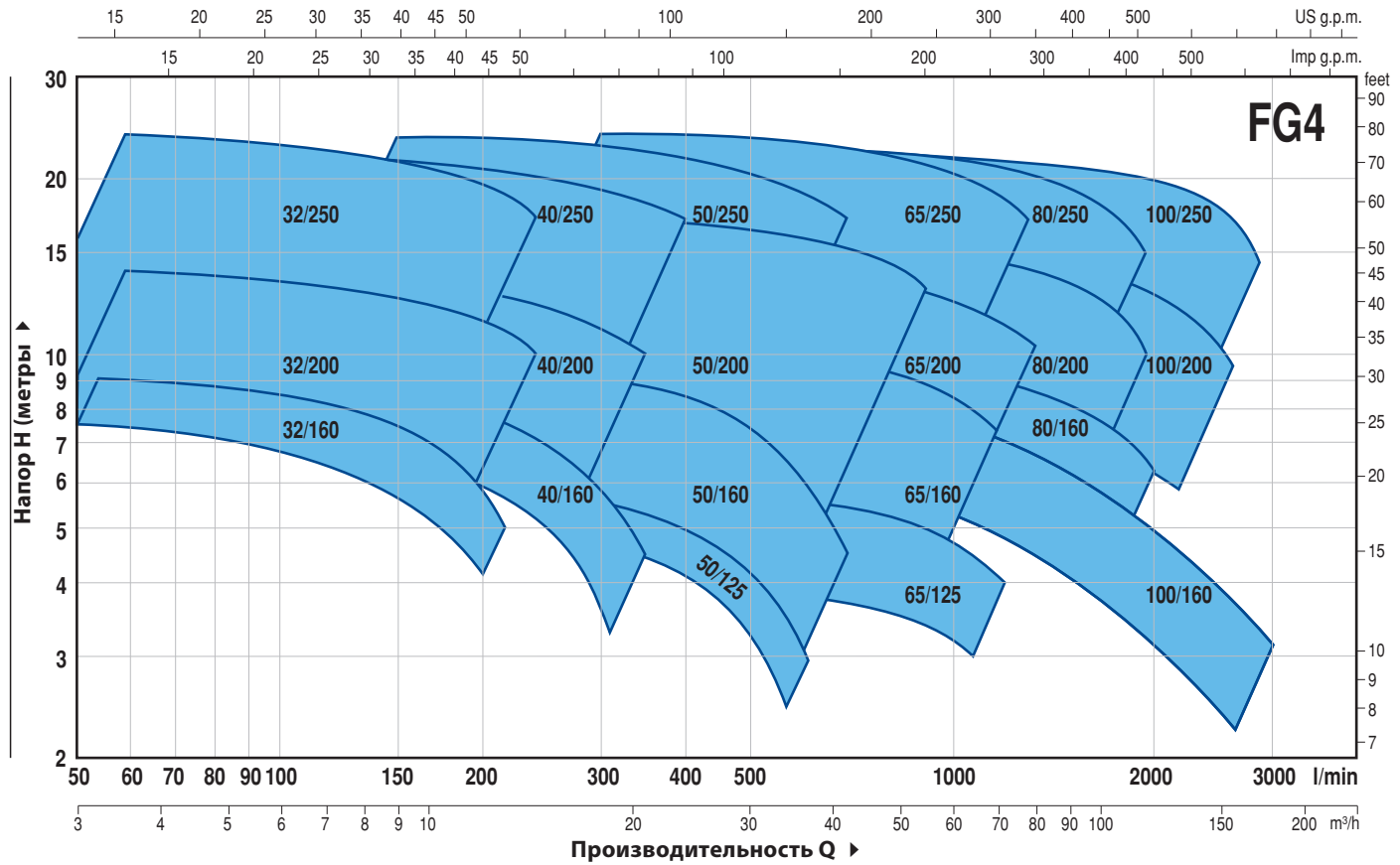

## ТЕХНИЧЕСКИЕ ХАРАКТЕРИСТИКИ

ТИП	ДВИГАТЕЛЬ - ПРИВОД		ХАРАКТЕРИСТИКИ n= 1450 об/мин	
	кВт	л.с.	Q м³/ч	Н метры
FG4-32/160C	0,25	0,33	3 ÷ 10,5	6 ÷ 3,5
FG4-32/160B	0,37	0,5	3 ÷ 12	7,5 ÷ 4
FG4-32/160A	0,37	0,5	3 ÷ 13,5	9 ÷ 6
FG4-32/200C	0,55	0,75	3 ÷ 13,5	11 ÷ 8
FG4-32/200B	0,75	1	3 ÷ 15	12,5 ÷ 9
FG4-32/200A	1,1	1,5	3 ÷ 15	14 ÷ 11
FG4-32/200BH	0,55	0,75	3 ÷ 9	11 ÷ 9
FG4-32/200AH	0,55	0,75	3 ÷ 9,6	13,8 ÷ 11
FG4-32/250C	1,1	1,5	3 ÷ 12	18,5 ÷ 13,5
FG4-32/250B	1,5	2	3 ÷ 13,5	21,5 ÷ 15,5
FG4-32/250A	2,2	3	3 ÷ 16,5	24 ÷ 16,5
FG4-40/160C	0,37	0,5	3 ÷ 18	6,5 ÷ 3,5
FG4-40/160B	0,37	0,5	3 ÷ 18	8 ÷ 5
FG4-40/160A	0,55	0,75	3 ÷ 21	9,5 ÷ 5
FG4-40/200B	0,75	1	3 ÷ 21	11,5 ÷ 7
FG4-40/200A	1,1	1,5	3 ÷ 21	13,5 ÷ 10
FG4-40/250C	1,1	1,5	3 ÷ 21	16 ÷ 11,5
FG4-40/250B	1,5	2	3 ÷ 21	17,5 ÷ 13,5
FG4-40/250A	2,2	3	3 ÷ 21	22 ÷ 18
FG4-50/125C	0,37	0,5	9 ÷ 36	4 ÷ 1,5
FG4-50/125B	0,55	0,75	9 ÷ 36	5 ÷ 2
FG4-50/125A	0,55	0,75	9 ÷ 36	6 ÷ 3
FG4-50/160C	0,55	0,75	9 ÷ 30	7 ÷ 4
FG4-50/160B	0,75	1	9 ÷ 33	8 ÷ 5
FG4-50/160A	1,1	1,5	9 ÷ 33	9 ÷ 7
FG4-50/200C	1,5	2	12 ÷ 51	11 ÷ 7,5
FG4-50/200B	2,2	3	12 ÷ 51	13 ÷ 9,5
FG4-50/200A	2,2	3	12 ÷ 54	15 ÷ 11
FG4-50/200AR	3	4	12 ÷ 54	17 ÷ 13
FG4-50/250D	1,1	1,5	9 ÷ 27	12,5 ÷ 8
FG4-50/250C	1,5	2	9 ÷ 27	14,5 ÷ 10,5
FG4-50/250B	2,2	3	9 ÷ 30	18 ÷ 14,5
FG4-50/250A	2,2	3	9 ÷ 30	21 ÷ 18
FG4-50/250AR	3	4	9 ÷ 30	24 ÷ 21

ТИП	ДВИГАТЕЛЬ - ПРИВОД		ХАРАКТЕРИСТИКИ n= 1450 об/мин	
	кВт	л.с.	Q м³/ч	Н метры
FG4-65/125C	0,55	0,75	18 ÷ 54	4 ÷ 2,5
FG4-65/125B	0,75	1	18 ÷ 60	4,5 ÷ 3
FG4-65/125A	1,1	1,5	18 ÷ 66	5,5 ÷ 4,5
FG4-65/160C	1,1	1,5	18 ÷ 66	8 ÷ 5,5
FG4-65/160B	1,5	2	18 ÷ 72	9 ÷ 5,5
FG4-65/160A	2,2	3	18 ÷ 72	10 ÷ 7
FG4-65/200B	2,2	3	6 ÷ 72	10,5 ÷ 7,3
FG4-65/200A	2,2	3	6 ÷ 75	12 ÷ 8,5
FG4-65/200AR	3	4	6 ÷ 78	14 ÷ 10
FG4-65/250C	3	4	12 ÷ 70,5	19 ÷ 13
FG4-65/250B	4	5,5	12 ÷ 75	21,5 ÷ 15,5
FG4-65/250A	5,5	7,5	12 ÷ 78	23,5 ÷ 17
FG4-80/160D	1,5	2	15 ÷ 120	6 ÷ 2,5
FG4-80/160C	2,2	3	15 ÷ 120	7,5 ÷ 3,5
FG4-80/160B	2,2	3	15 ÷ 120	8,5 ÷ 5
FG4-80/160A	3	4	15 ÷ 120	10 ÷ 6
FG4-80/200B	4	5,5	15 ÷ 109,5	14 ÷ 8,5
FG4-80/200A	5,5	7,5	15 ÷ 117	15,5 ÷ 10
FG4-80/250B	5,5	7,5	18 ÷ 108	19 ÷ 13,5
FG4-80/250A	7,5	10	18 ÷ 117	22 ÷ 15
FG4-100/160B-N	2,2	3	24 ÷ 165	8,1 ÷ 2,7
FG4-100/160A-N	3	4	24 ÷ 180	9,2 ÷ 3,2
FG4-100/200C	4	5,5	24 ÷ 139,5	12,5 ÷ 7
FG4-100/200B	5,5	7,5	24 ÷ 147	14 ÷ 8
FG4-100/200A	5,5	7,5	24 ÷ 157,5	15,5 ÷ 9,5
FG4-100/250B	7,5	10	24 ÷ 154,5	18,5 ÷ 12
FG4-100/250A	9,2	12,5	24 ÷ 172,5	22 ÷ 14,5

Q - Производительность

H - Общий манометрический напор

Допустимое отклонение характеристик насосов соответствует классу 3B согласно EN ISO 9906.

## FG4-32/160

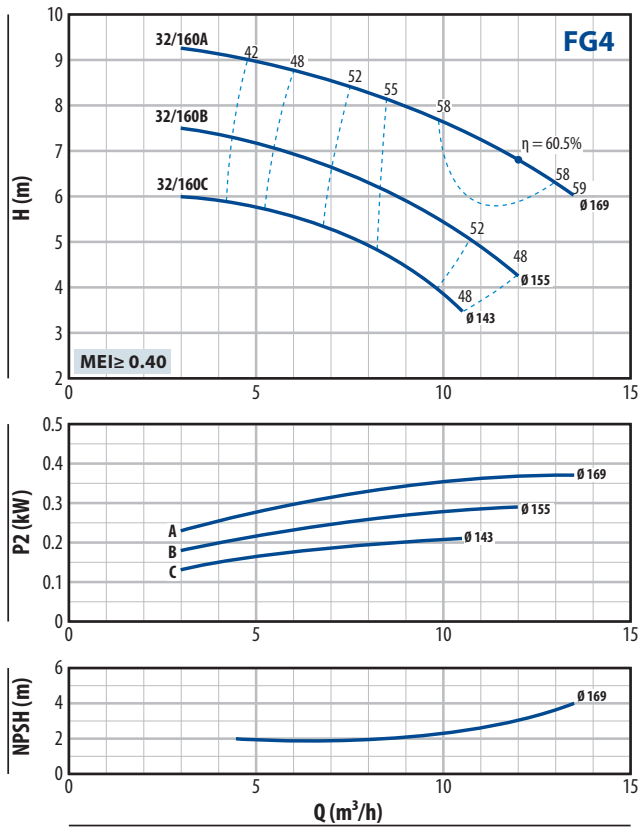

## FG4-32/200

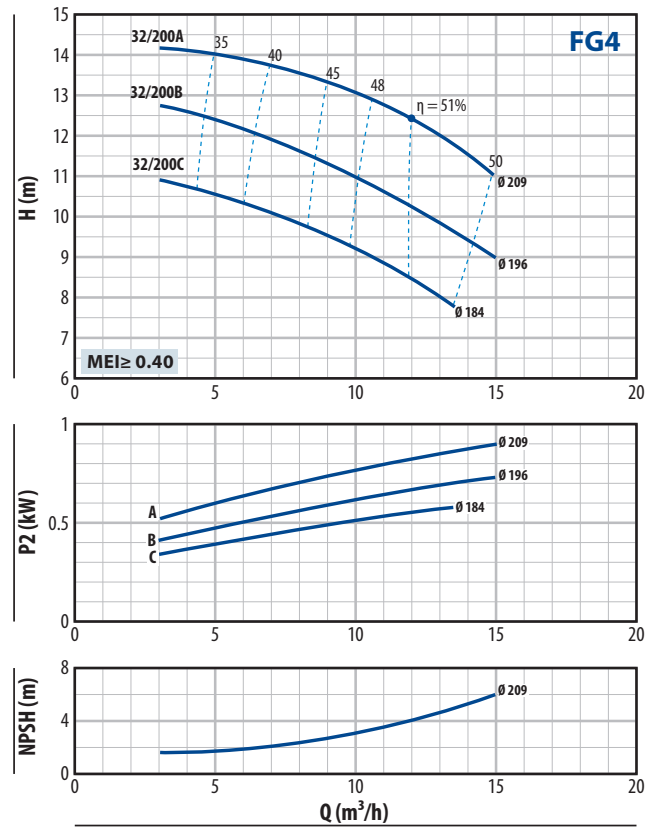

## FG4-32/200H

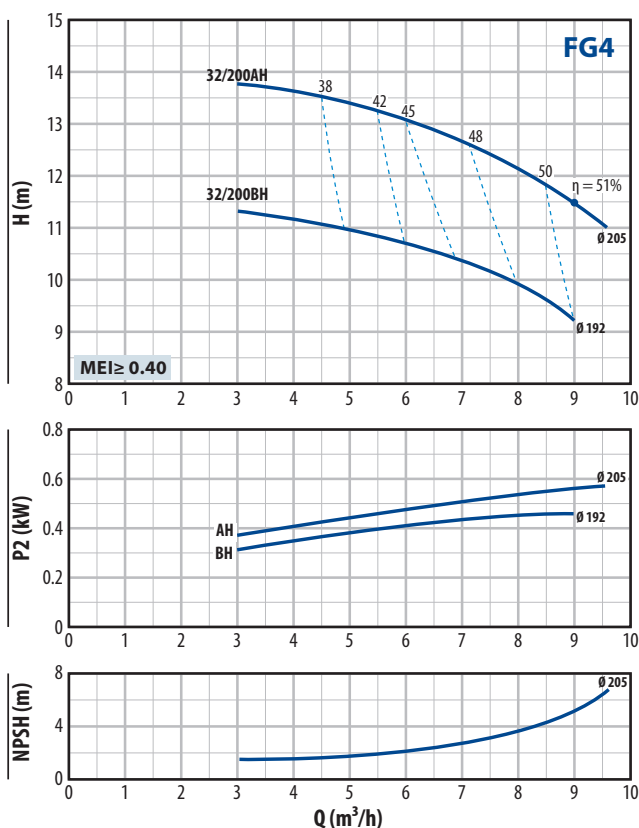

## FG4-32/250

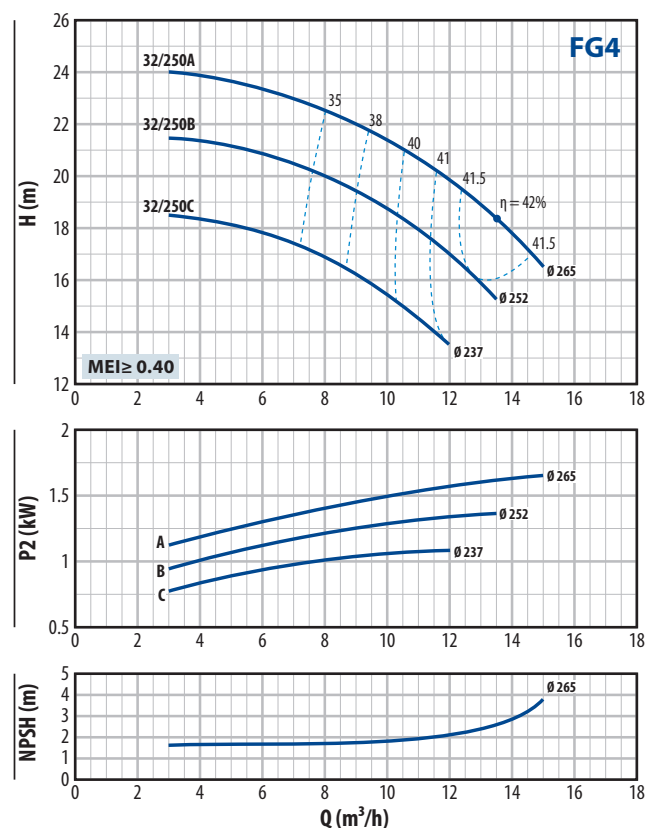

# FG4

## РАБОЧИЕ ХАРАКТЕРИСТИКИ

n= 1450 об/мин

### FG4-40/160

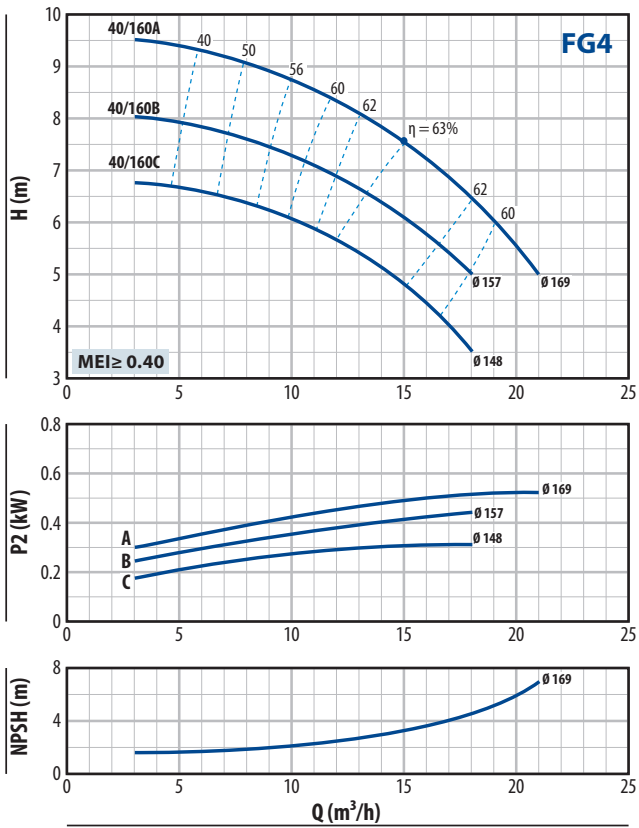

### FG4-40/200

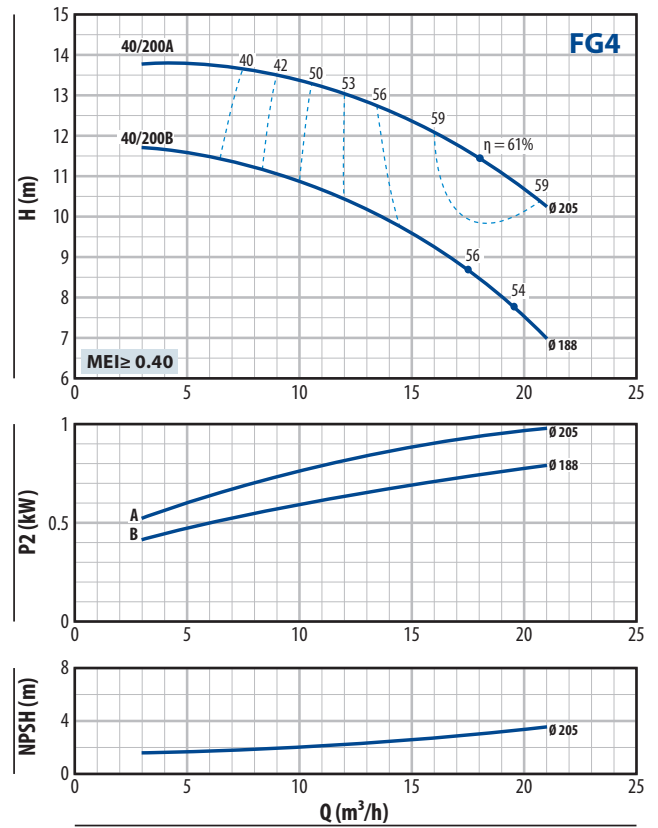

### FG4-40/250

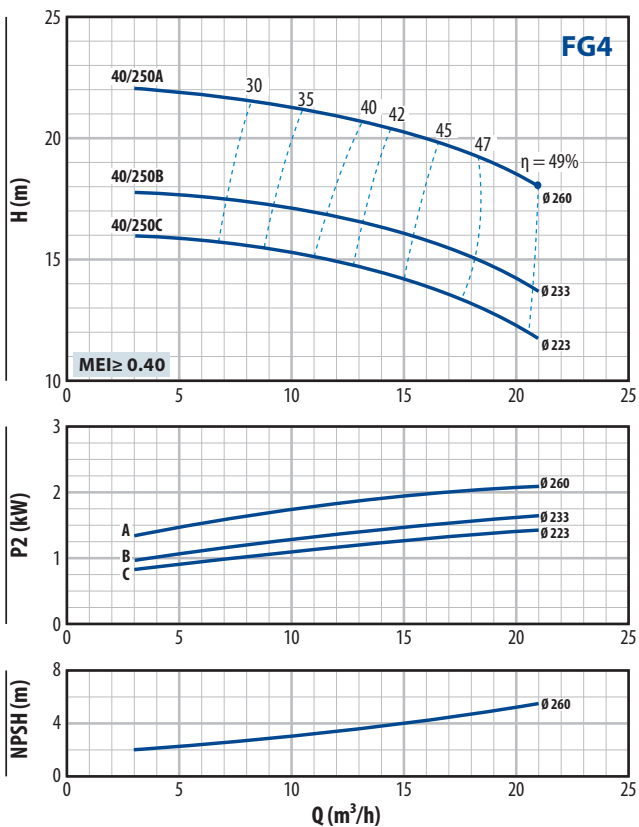

## FG4-50/125

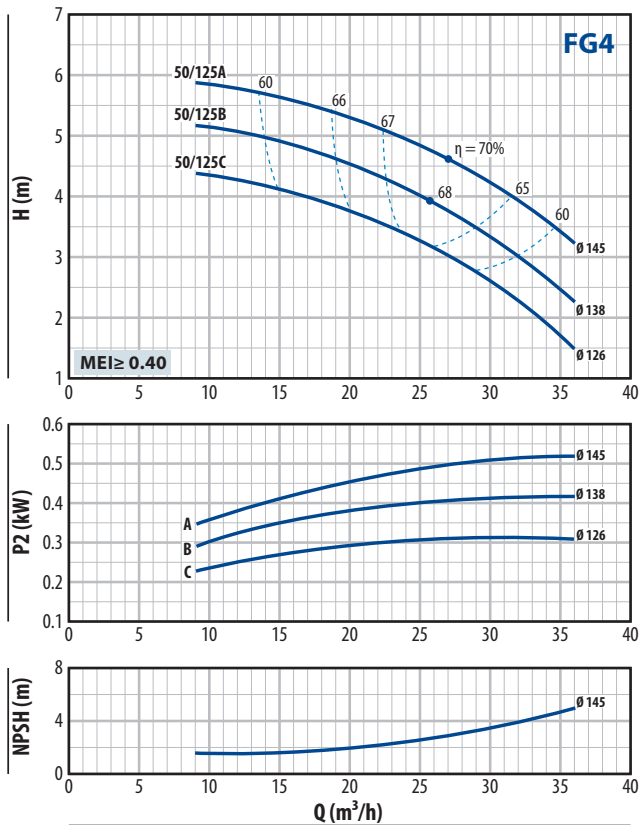

## FG4-50/160

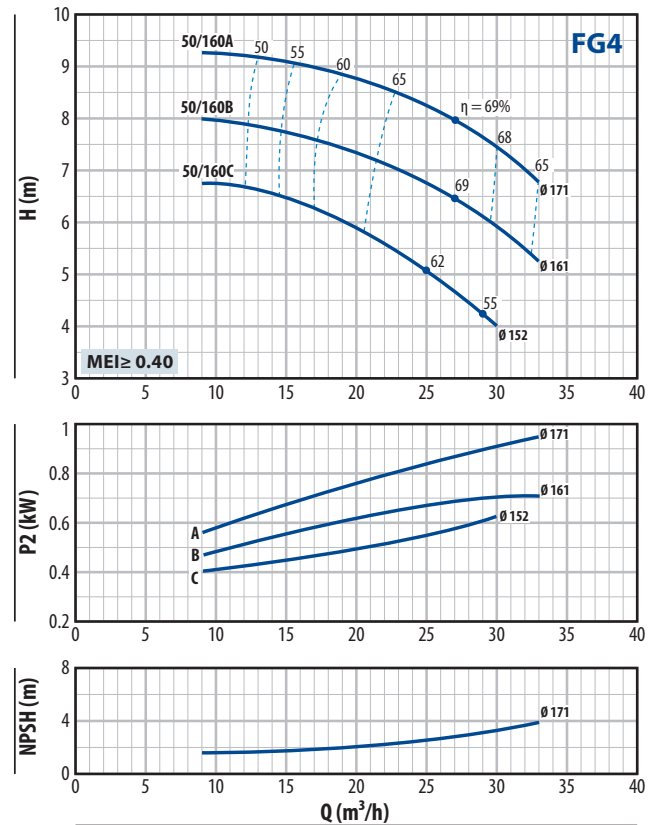

## FG4-50/200

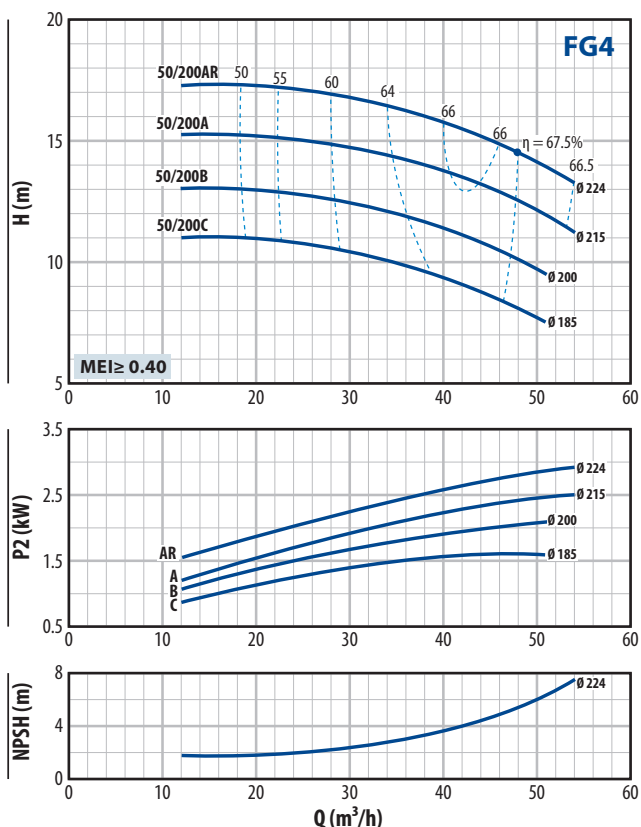

## FG4-50/250

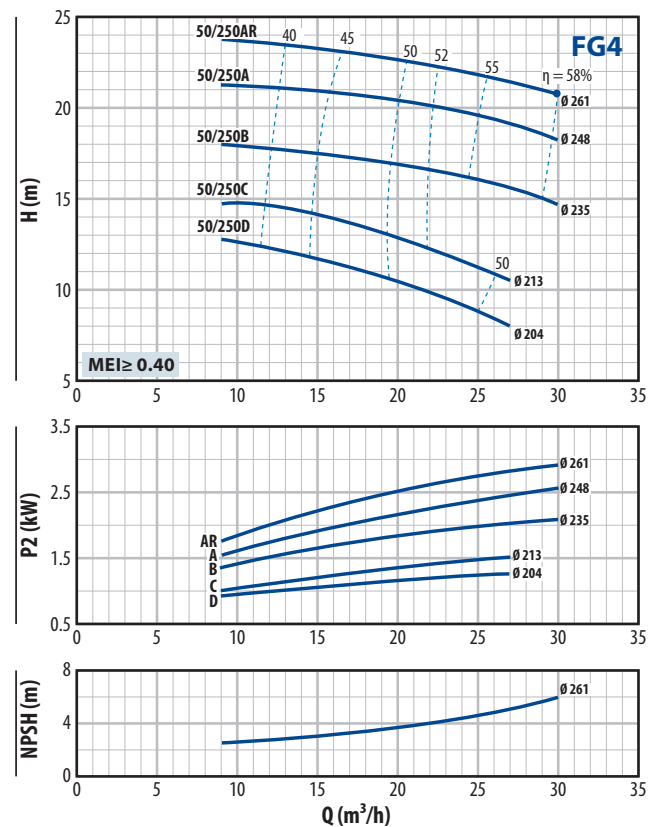

## FG4-65/125

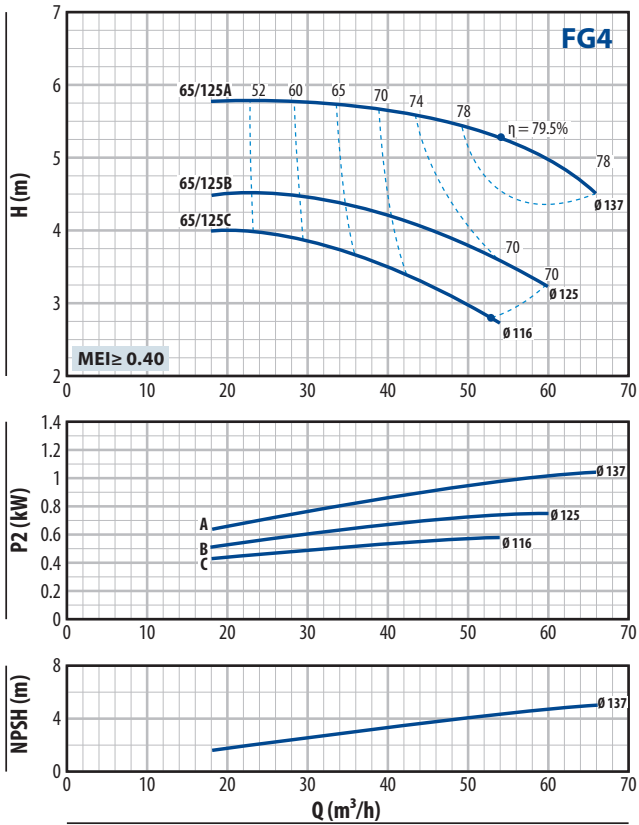

## FG4-65/160

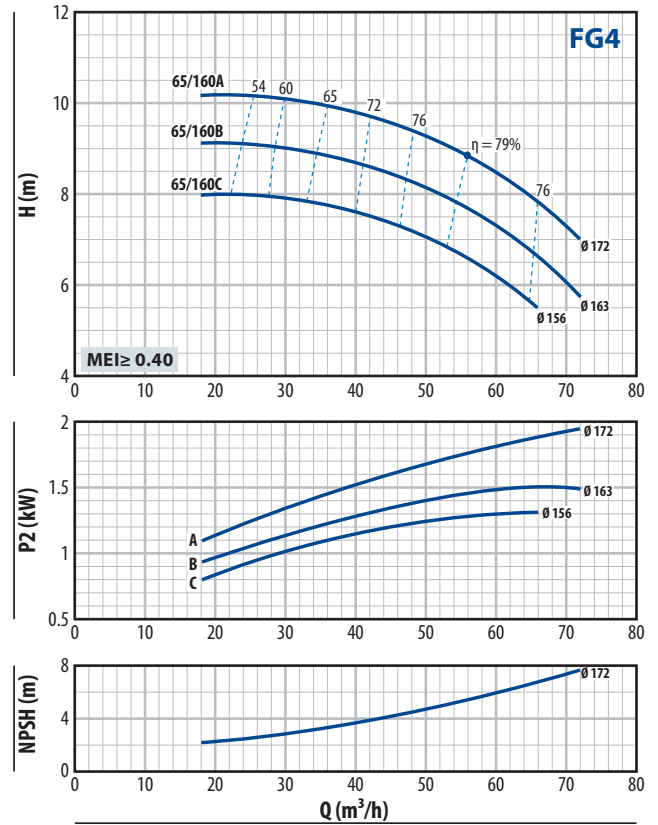

## FG4-65/200

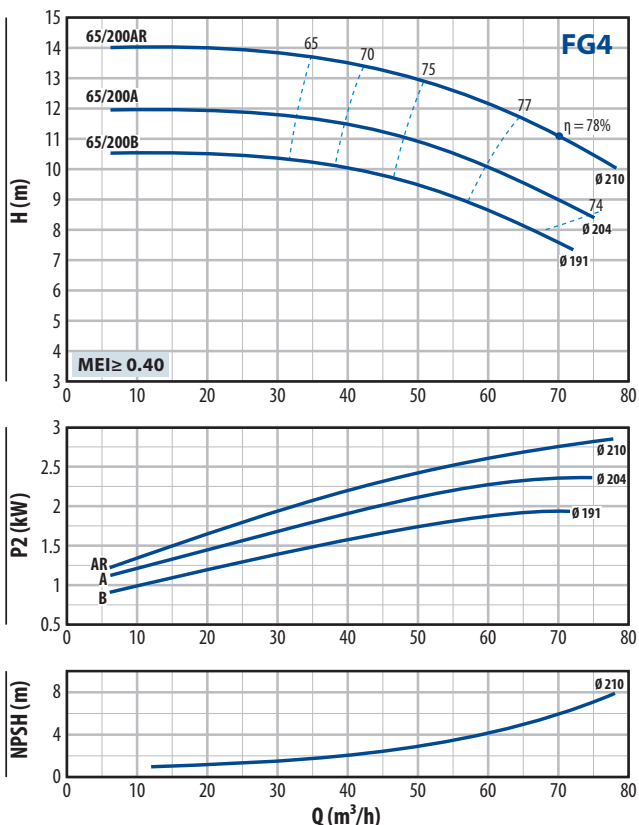

## FG4-65/250

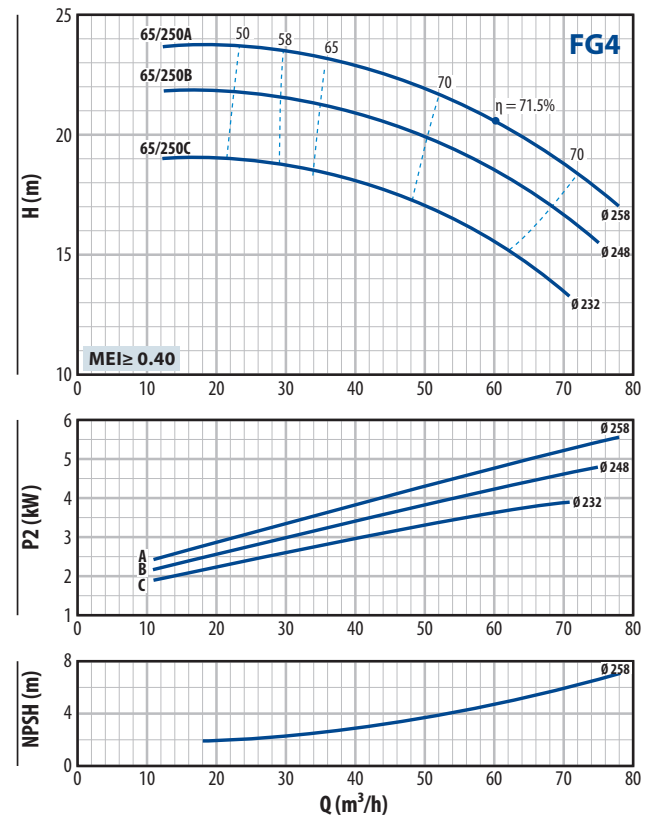

## FG4-80/160

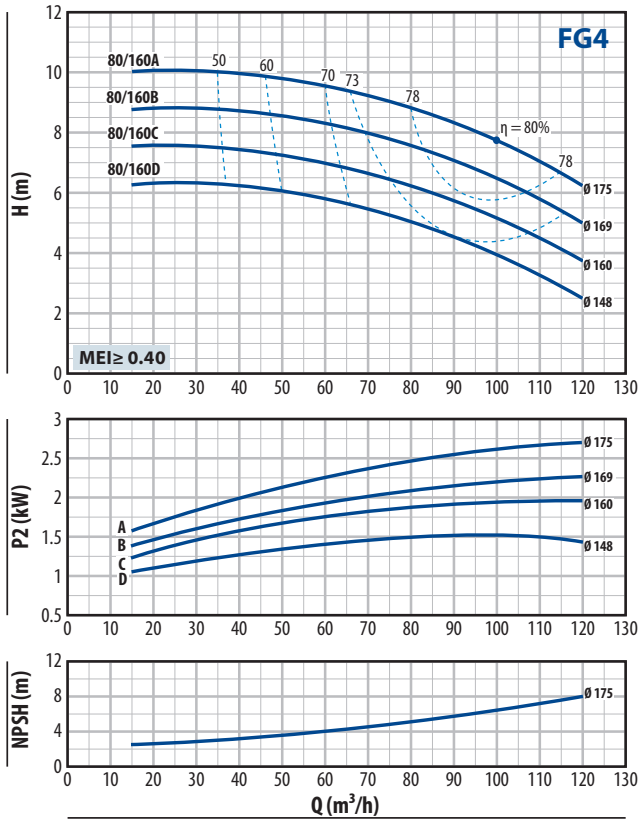

## FG4-80/200

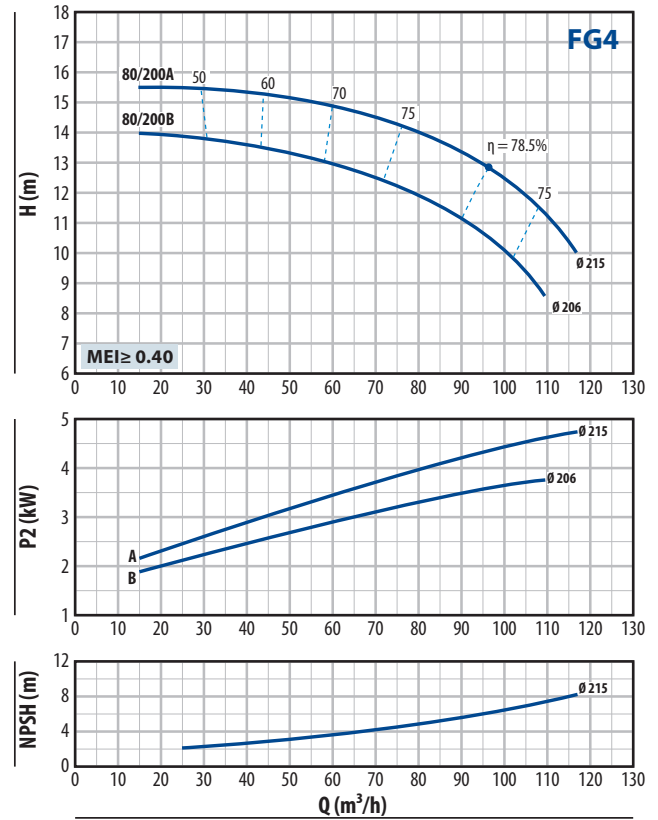

## FG4-80/250

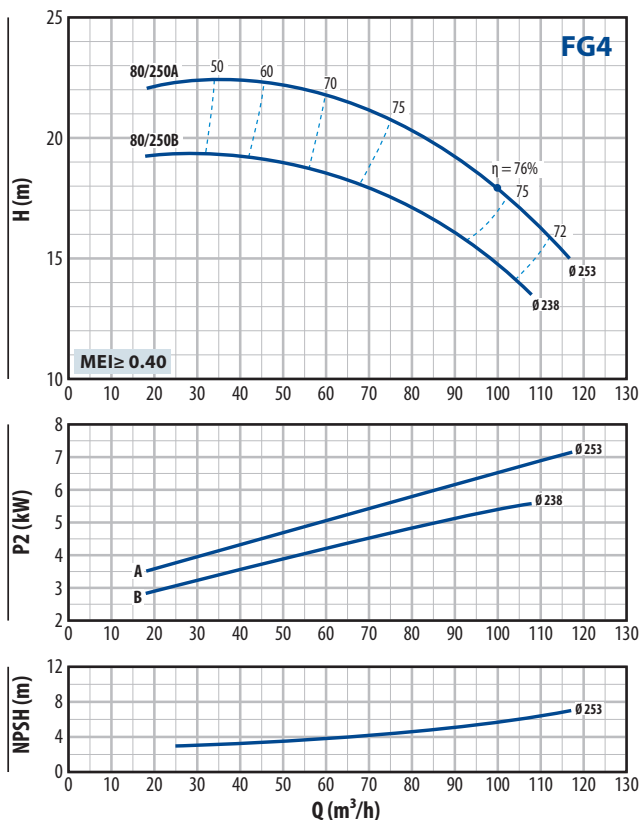

# FG4

РАБОЧИЕ ХАРАКТЕРИСТИКИ

n= 1450 об/мин

## FG4-100/160

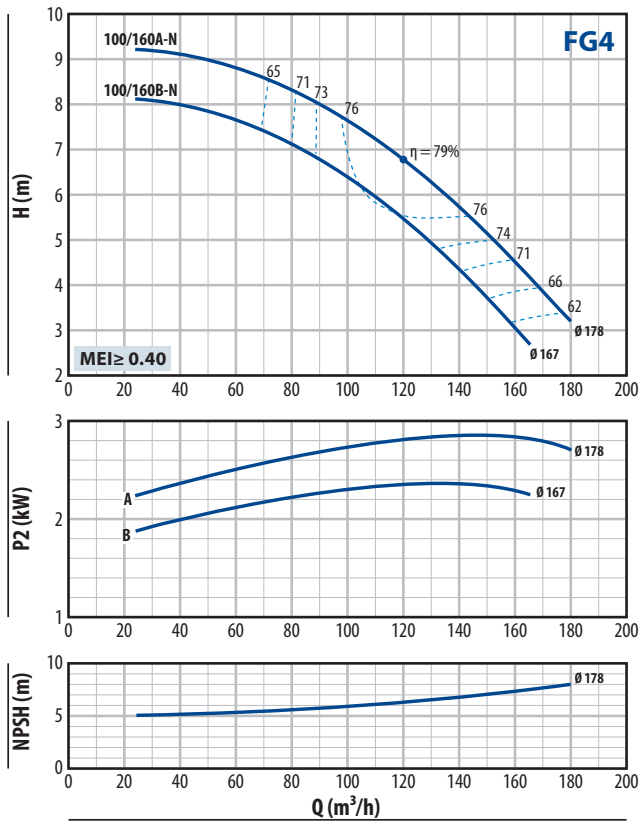

## FG4-100/200

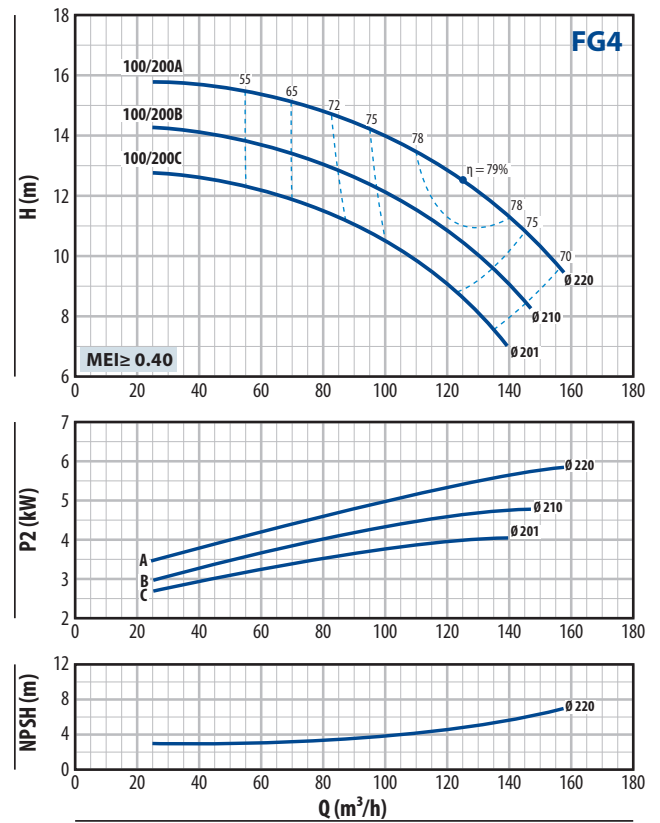

## FG4-100/250

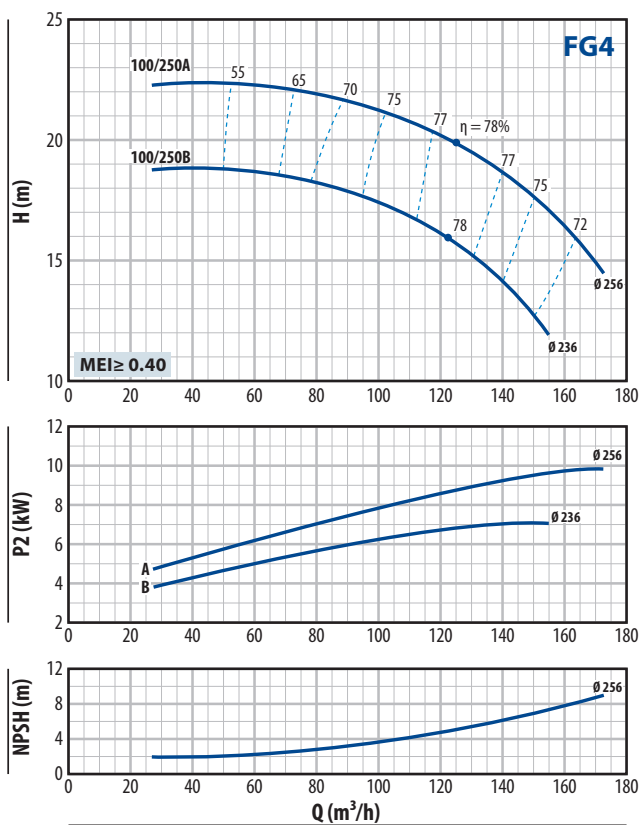

## РАЗМЕРЫ И ВЕС

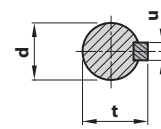
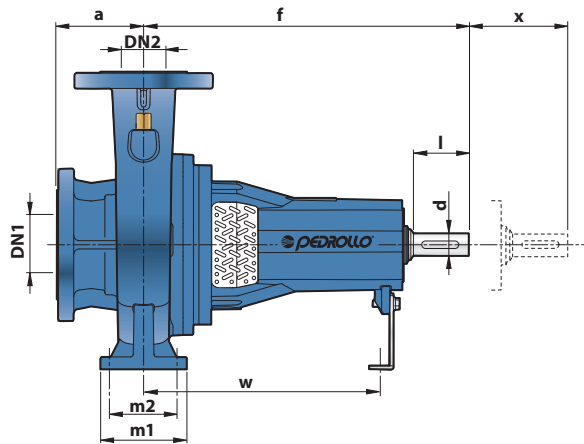

ВАЛ, мм		
d	u	t
24 k6	8	27
32 k6	10	35

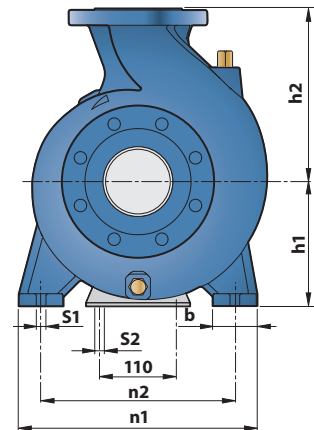

ТИП	РАЗМЕРЫ, мм																кг											
	DN1	DN2	a	f	h1	h2	b	m1	m2	n1	n2	s1	s2	w	x	d		l										
FG 32/160	50	32	80	360	132	160	50	100	70	240	190	14	14	260	100	24	50	32	80	32								
FG 32/200					160	180	55	95												70	240	190	35					
FG 32/200H					160	180	55	95												70	240	190	35					
FG 32/250	50	32	100	360	180	225	65	125	95	320	250	14	14	260	100	24	50	32	80	52								
FG 40/125			112		140	50	100	70	210	160	34																	
FG 40/160			132		160	50	100	70	240	190	35																	
FG 40/200	65	40	80	360	160	180	55	125	95	320	250	14	14	260	100	24	50	32	80	38								
FG 40/250					180	225	65													125	95	240	190	58				
FG 50/125					132	160	50													100	70	240	190	30				
FG 50/160	65	50	100	360	160	180	55	125	95	320	250	14	14	260	100	24	50	32	80	35								
FG 50/200					160	200	50													100	70	265	212	45				
FG 50/250					180	225	65													125	95	320	250	50				
FG 65/125	80	65	100	360	160	180	65	125	95	280	212	14	14	260	100	24	50	32	80	42								
FG 65/160					160	200	65													125	95	320	250	45				
FG 65/200					180	225	65													125	95	320	250	50				
FG 65/250	100	80	125	360	470	200	250	80	160	120	360	280	18	340	140	32	80	32	80	71								
FG 80/160					360	180	225	65	125	95	320	250	14							260	24	50	48					
FG 80/200					180	250	65	125	95	345	280	14	340							32	80	65						
FG 80/250	125	100	140	360	470	200	280	80	160	120	360	280	18	340	140	32	80	32	80	79								
FG 100/160-N					360	200	280	80												160	120	360	280	18	260	24	50	62
FG 100/200					470	200	280	80												160	120	360	280	18	340	32	80	75
FG 100/250	125	100	140	360	200	280	80	160	120	360	280	18	340	140	32	80	32	80	88									

## ФЛАНЦЕВЫЙ ПАТРУБОК

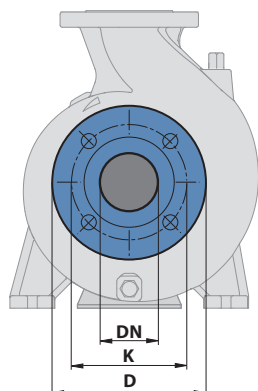

DN ФЛАНЕЦ	D	K	ОТВЕРСТИЯ	
			Кол-во	Ø (мм)
32	140	100	4	18
40	150	110		
50	165	125		
65	185	145		
80	200	160		
100	220	180	8	18
125	250	210		

## DN КОНТРОФЛАНЕЦ

(ЗАКАЗЫВАЮТСЯ ОТДЕЛЬНО)

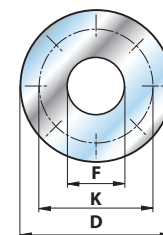

DN ФЛАНЕЦ	F	D	K	ОТВЕРСТИЯ	
				Кол-во	Ø (мм)
32	1 1/4"	140	100	4	18
40	1 1/2"	150	110		
50	2"	165	125		
65	2 1/2"	185	145		
80	3"	200	160		
100	4"	220	180	8	18
125	5"	250	210		